

DEWALT®



INSTRUCTION MANUAL
MANUAL DE INSTRUCCIONES
GUIDE D'UTILISATION

FALL PROTECTION PROTECCIÓN CONTRA CAÍDAS PROTECTION CONTRE LES CHUTES

CONCRETE ANCHOR
ANCLAJE DE HORMIGÓN
ANCRAGE EN BÉTON

THESE INSTRUCTIONS APPLY TO THE FOLLOWING MODELS:
ESTAS INSTRUCCIONES SE APLICAN A LOS SIGUIENTES MODELOS:
CES INSTRUCTIONS S'APPLIQUENT AUX MODÈLES SUIVANTS:

DXFP845101

www.dfpsafety.com

If you have questions or comments, contact us.
Si tiene dudas o comentarios, contáctenos.
Pour toute question ou tout commentaire, nous contacter.

1-800-391-1862

English (<i>original instructions</i>)	1
Español (<i>traducido de las instrucciones originales</i>)	16
Français (<i>traduction de la notice d'instructions originale</i>)	31

Definitions: Safety Alert Symbols and Words

This instruction manual uses the following safety alert symbols and words to alert you to hazardous situations and your risk of personal injury or property damage.

 **DANGER:** Indicates an imminently hazardous situation which, if not avoided, **will** result in death or serious injury.











 **WARNING:** Indicates a potentially hazardous situation which, if not avoided, **could** result in death or serious injury.

 **CAUTION:** Indicates a potentially hazardous situation which, if not avoided, **may** result in minor or moderate injury.

 (Used without word) Indicates a safety related message.

NOTICE: Indicates a practice not related to personal injury which, if not avoided, **may** result in property damage.

 **WARNING:** To reduce the risk of injury, read and understand these safety warnings and instructions before using the product. Keep these instructions for future reference.

-  **WARNING: CANCER AND REPRODUCTIVE HARM-WWW.P65WARNINGS.CA.GOV**
-  **WARNING:** Read and follow the manufacturer's instruction for each component of the system.
-  **WARNING:** Do not remove product labels which include important warnings and information for all authorized users.
-  **WARNING:** Always have a Rescue Plan ready and at hand when using this equipment.
-  **WARNING: DO NOT ALTER THE EQUIPMENT IN ANY WAY.**
-  **WARNING:** It is important to inspect the equipment according to the manufacturer's instructions before each use. Inspection of equipment should be done at least annually by a Competent person and the results recorded in the inspection log.
-  **WARNING:** Every individual requires formal training in the use of fall protection equipment and system.
-  **WARNING:** In order to ensure that the user is familiar with the instructions provided in this manual, it becomes the responsibility of the user to undergo proper training on the proper inspection, use and maintenance of this equipment. It is also the employer's responsibility to ensure that all users are trained in proper use, inspection and maintenance of Fall Protection Equipment.
-  **WARNING:** The anchorage connector, DXFP845101, works as the primary interface between the anchorage and a fall protection, work positioning, rope access, or rescue system for the purpose of coupling the system to the anchorage. So, the term "anchorage connector" mentioned anywhere in the UIM would be applicable only for DXFP845101.
-  **WARNING:** In case of fall arrest, emergency rescue systems and compliant fall protection helps majorly in preventing serious injuries. It is vital for the end users to read and understand the User Instructions provided for correct usage and maintenance of this product. Since misuse or failure to follow the instructions properly may cause serious injury or even death, thus all the users are required to know the instructions, operation, limitations and consequences of wrong usage of the equipment and have a proper training initially before using as per OSHA 29 CFR 1910.66 and 1926.503 or applicable local standards.

⚠ DANGER: Do not skip this instruction manual. Alterations or misuse of this product, or failure to follow instructions may result in serious injury or death.

⚠ WARNING: This product is part of a personal fall arrest or restraint system. The user must follow the manufacturer's instructions for each component of the system. These instructions must be provided to the user of this equipment. The user must understand these instructions before using this equipment. Manufacturer's instructions must be followed for proper use and maintenance of this product. These instructions are intended to meet the manufacturer's instructions as required by OSHA, ANSI Z359.1-2007, ANSI 10.32-2012 Regulations.

⚠ WARNING: Prior to using the equipment, please record the product identification information found on the ID label of your Fall arrest equipment record table of this manual.

⚠ WARNING: Read all safety warnings, instructions, illustrations and specifications provided with this product. Failure to follow all instructions listed below may result in serious injury.

1) PERSONAL SAFETY

- It is crucial that the Authorized person/user of this fall protection equipment reads and understands these instructions. In addition, it is the employer's responsibility to ensure that all users are trained in the proper use, inspection, and maintenance of fall protection equipment.
- Proper use of fall arrest systems can save lives and reduce the potential of serious injuries from a fall.
- The user must be aware that forces experienced during the arrest of a fall or prolonged suspension may cause injury.
- Consult a physician if there is any question about the user's ability to use this product.
- Pregnant women and minors must not use this product.

2) GENERAL REQUIREMENT

- All warnings and instructions shall be provided to Authorized persons/users.
- All Authorized persons/users must refer to the regulations governing occupational safety, as well as applicable ANSI standards.
- Please refer to product labels for information on specific OSHA regulations, and ANSI standards met by the product.
- Proper precautions should always be taken to remove any obstructions, debris, material, or other recognized hazards from the work area that could cause injuries or interfere with the operation of the system.

- All equipment must be inspected before each use according to the manufacturer's instructions.
- All equipment should be inspected by a Competent person on at least an annual basis.
- To minimize the potential for accidental disengagement, a Competent person must ensure system compatibility.
- Equipment must not be altered in any way. Repairs must be performed only by the manufacturer, or persons or entities authorized in writing by the manufacturer.
- Any product exhibiting deformities, unusual wear, or deterioration must be immediately removed from service for inspection by Qualified person.
- Any equipment subject to a fall must be removed from service.

3) WORK AREA SAFETY

- Keep children and bystanders away while working. Distractions can cause hazardous conditions.
- The authorized person/user shall have a rescue plan and the means at hand to implement it when using this equipment.
- All synthetic material must be protected from slag, hot sparks, open flames, or other heat sources. The use of heat resistant materials is recommended in these applications.
- Environmental hazards should be considered when selecting fall protection equipment. Equipment must not be exposed to chemicals which may produce a harmful effect.
- Polyester should be used in certain chemical or acidic environments. Use in highly corrosive or caustic environments dictates a more frequent inspection and servicing program to ensure the integrity of the device is maintained.
- Do not allow equipment to come in contact with anything that will damage it including, but not limited to, sharp, abrasive, rough or high-temperature surfaces, welding, heat sources, electrical hazards, or moving machinery.
- Always check for obstructions below the work area to make sure potential fall path is clear.
- Allow adequate fall clearance below the work surface.
- Never remove product labels, which include important warnings and information for the authorized person/user.

⚠ WARNING: The products enumerated in this instruction manual are a part of a personal fall restraint, fall arrest or rescue system. It is important that the user reads and follows the manufacturer's instructions for each component of the system. This manual contains information which is important to the user's safety and should be kept in a safe place for future reference as needed. The instructions provided in this manual are meant for the use of this equipment and should be read thoroughly and understood by the user before the equipment is used. Manufacturer's instructions must be properly followed for the correct use and maintenance of this equipment. Please contact DeWALT for any questions regarding use of this equipment.

⚠ WARNING: Fall arrest systems and equipment are life saving products and are designed to reduce the potential of serious injury in the event of a fall. However, it is important to note that the user may experience an impact of force on their body in the event of a fall. The victim of a fall may also experience adverse effects due to prolonged suspension in a Full Body Harness (FBH). In case there is a doubt about the user's ability to utilize this product, the user must consult a physician. Pregnant women and minors are not considered fit for the use of this equipment.

4) IMPORTANT INFORMATION

- Always send the equipment back to the manufacturer, or to the persons or entities authorized in writing by the manufacturer, for any repairs if required. NOT all the equipment is repairable.
- Never use any natural material like manila, cotton, etc. as part of the Fall Protection System.
- Fall protection equipment should only be used for the purpose for which it has been designed.
- This equipment should never be used for towing and hoisting or for any other purpose than its intended use.
- A competent person must ensure compatibility of the system to minimize any potential for accidental disengagement
- Users shall be trained on all warnings and instructions provided in this manual.
- It is important for all Qualified, Competent and users to refer to the applicable ANSI Standards and to the regulations governing occupational safety.
- It is important to keep in mind environmental hazards when selecting fall protection equipment.
- Extreme environments may require a more frequent inspection and servicing program of the fall protection equipment to maintain the integrity and safety of the equipment.

5) COMPONENT COMPATIBILITY

- Component compatibility with DeWALT manufactured fall protection equipment is ensured by strictly following the instructions for each type of equipment used. However, if the user utilizes combinations of components or sub systems that are manufactured by others, only a "qualified" or "competent" person (as defined in OSHA) can ensure the compatibility. If substitutions or replacements are made with non-approved components or sub systems, then this may severely affect the compatibility of the equipment, making the complete system unsafe for use.

6) COMPATIBILITY OF CONNECTORS

- To ensure the compatibility of the connectors with their connecting element, it is important to safeguard that the sizes and shapes of the connectors and the connecting elements do not allow their gate mechanisms to open inadvertently, not withstanding their orientation with each other. All hooks, carabiners, D-rings and other such connectors must be capable of supporting a min. force of 5000 lbs. (23 kN). All connectors must be compatible with all system components like anchorages, etc. Never use equipment which is not compatible as this may cause the connectors to disengage unintentionally. All connectors must be compatible in shape and size. As per ANSI Z359.12-2019 and OSHA, only self-locking snap hooks and carabiners may be used.

7) CONNECTIONS USING CONNECTORS

- Ensure that only self-locking snap hooks and carabiners are used with this equipment. All connections should be compatible in size, shape and strength. The connectors used should be suitable to each application. Ensure that they are fully closed and locked while in use.

⚠ WARNING: Large throat opening snap hooks such as scaffold or rebar hooks should not be connected to standard size D-rings or similar objects. The reason for this is if the hook or D-ring twists or rotates, then this may result in a load on the gate of the connector. Large throat snap hooks are specifically designed for use on fixed structure elements such as rebar or cross members. These are shaped in such a way that they cannot capture the gate of the hook.

8) NEVER USE INAPPROPRIATE CONNECTIONS

An anchorage connector must always be connected or attached with compatible connectors. As per OSHA 29 CFR 1926.502 snaphooks can only be attached to specific objects under two situations: It must be a locking type snaphook, and it must be "designed for" making such a connection. By "Designed for" states that the snaphook manufacturer have precisely developed it to connect to the listed equipment. To avoid the situation of rollout* due to non-locked snaphook, the below listed connections must be avoided:

- a) Two or more connectors should never be attached to a single D-ring.
- b) Never attach a connector that could result in a load on its gate.
- c) Connectors should not be connected in a false engagement. It should be visually confirmed that the connector is fully engaged to the anchor point. Avoid conditions that allow for features that protrude from the connectors to catch on the anchor, giving a false sense of being connected.
- d) Connectors should not be connected to each other.
- e) Connectors should not be connected directly to the webbing or to the rope lanyard or tie back, unless specifically allowed by the manufacturer.

f) Connectors should not be connected to any object which does not allow the connector gate to close or lock. Anchor shapes that allow roll out to occur should never be used for connection. If the anchor, to which the snap hook or carabiner is attached, is under sized or irregular in shape, then this may allow for the gate of the connector to come in contact with the anchor, thereby causing the connector to open up and possibly disengage from the anchor. This is known as roll out of the connector.

9) IMPORTANT RESTRICTIONS WHILE MAKING CONNECTIONS

- a) A snap hook should not be connected into a loop or thimble of a wire rope, or attached to it in any way that may slack the wire rope.
- b) Do not make connections where the connector locking mechanism can come into contact with a structural member, or other such equipment, as it may potentially unlock the connector and release the connection.
- c) To connect to a single or a pair of soft loops on a harness, a carabiner that can fully close and lock should only be used. Snap hooks are not allowed for such connections, unless specifically allowed by manufacturer.
- d) A carabiner may be connected to a loop or ring connector that is already occupied by a choker style connector. Snap hooks are not allowed for such connections.

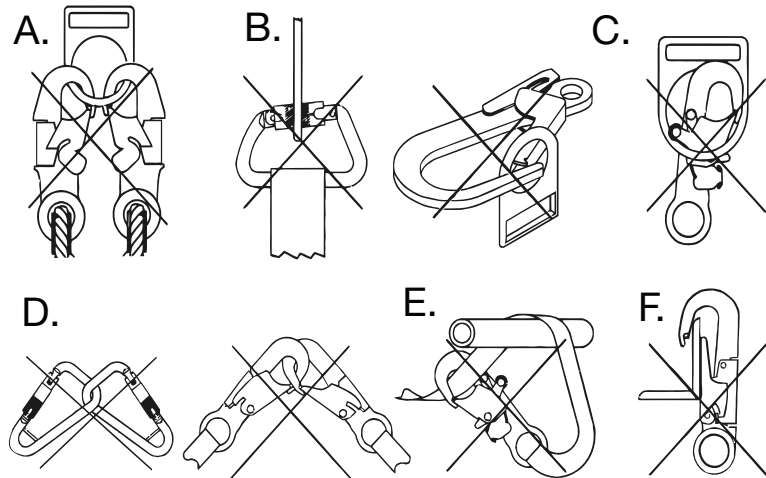

⚠ WARNING: If the connecting element to which a snap hook (shown) or carabiner attaches is undersized or irregular in shape, a situation could occur where the connecting element applies a force to the gate of the snap hook or carabiner. This force may cause the gate (of either a self-locking or a non-locking snap hook) to open, allowing the snap hook or carabiner to disengage from the connecting point.

UNINTENTIONAL DISENGAGEMENT (ROLL OUT)

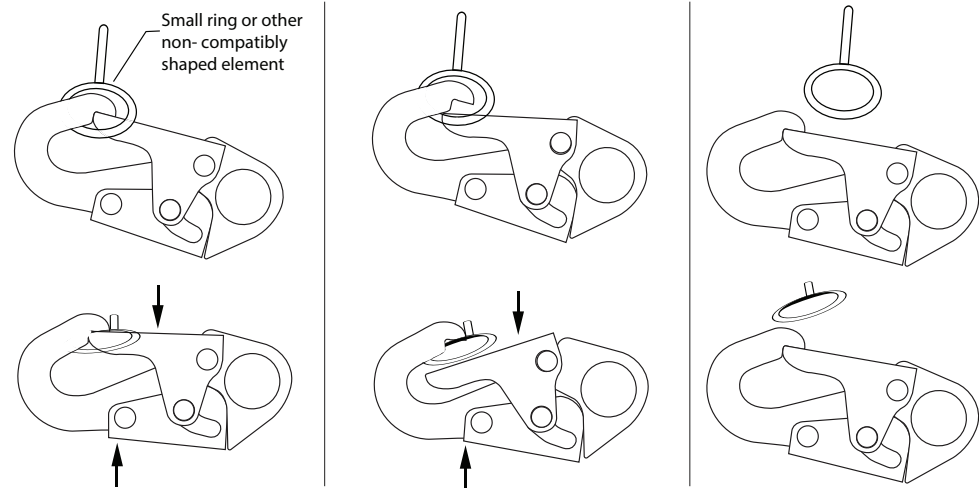

10) CONNECTING SUB SYSTEMS

- a) Use only those connecting subsystems (self-retracting lifeline, lanyard, rope grab and lifeline, cable sleeves) that are suitable for your application.
- b) See subsystems manufacturer's instructions for more information. Some harness models have web loop connecting points.
- c) Do not use snap hooks to connect to the web loop. Use a self-locking carabiner to connect to a web loop.
- d) Ensure the carabiner cannot cross-gate load (load against the gate rather than along the backbone of the carabiner).

- Chemicals
- Extreme Temperatures
- Corrosive Environments
- Gases
- High Voltage Power Lines
- Sharp Edges
- Moving Machinery and Vehicles

Please contact DFP Safety for use of this equipment in the presence of any environmental hazard.

13) ANCHORAGE STRENGTH

The application type determines the anchorage strength requirement. As per ANSI Z359.1- 2020 the necessary anchorage strength for the following applications is listed below:

- **Fall Arrest:** As per OSHA 1926.500 and 1910.66 anchorages that are used for attachment of Personal Fall Arrest Systems (PFAS) shall be independent of any anchorage being used to support or suspend platforms. They should be capable of withstanding a minimum load of 5000 lbs. (23 kN) per user attached, or should be designed, installed and used as part of a complete PFAS which maintains a safety factor of at least two. Rating of the anchorage should always be done under the supervision of a qualified person.

11) RESCUE PLAN

- a) A rescue plan should be well documented and in place before performing work at height.
- b) The rescue operation must be performed by trained and competent personnel only.
- c) The rescue team exert should supervise the rescue operation performed.
- d) It is also advised to work in pairs while working on the site.

12) ENVIRONMENTAL HAZARDS

Environmental hazards may include the following, but are not limited to:

- WARNING:** This equipment is not designed to be used in high temperature environments. It is important to protect this equipment when using near activities like welding or metal cutting. Hot sparks may cause damage to this equipment or burn it. Contact DeWALT with any questions regarding the details on use of this equipment in high temperature environments.
- WARNING:** It is important to take additional precautions while using this equipment in the presence of any environmental hazards so as to prevent injury to the user or damage to the equipment.

- Work Positioning:** The structure to which the work positioning system (WPS) is attached must be able to sustain a static load of min. 3000 lbs. (13.3 kN), applied in the directions permitted by the work positioning system. Or, it should be able to sustain two times the potential impact load, whichever is greater; see 1926.502. However, if more than one work positioning system is attached to an anchorage, then the strength mentioned above must be multiplied by the number of WPS attached to the anchorage.
- Restraint:** The strength requirement of anchorages which are selected for restraint and travel restraint systems is min. of 1000 lbs. (4.5 kN) static load applied in the directions permitted by the system. If more than one restraint and travel restraint system is attached to anchorage, then the 1000 lbs. shall be multiplied by the number of systems attached to the anchorage to determine the min. strength requirement.
- Rescue:** The minimum strength of the anchorage selected for rescue should be such that it is capable of sustaining a static load of min. 3000 lbs. (13.3 kN) applied in the direction permitted by the system. To determine the strength requirement of the anchorage if more than one rescue system is attached, then multiply 3000 lbs. (13.3 kN) by the number of the systems attached to the anchorage.
- Swing Falls:** Swing fall occurs when the position of the anchorage point is not directly above the point where a fall occurs. In such a case if a fall were to occur, it will result in pendulum swing of the fall victim and may also cause them to strike nearby objects with a force. This may cause serious injury or even death. Such swing falls may be minimized by ensuring that the anchorage is directly overhead, and by working as close to the anchorage point as possible. Swing falls will substantially increase the fall clearance required when a SRL or other variable length connecting device is used.
- The Capacity of the DeWALT full body harness** is up to 310 lbs. (140 kg) hence, the combined weight (clothes, tools, shoes etc.) of a person using these harnesses should not be more than 310 lbs. It is important to ensure that all the components in the system are rated to a capacity which is appropriate to the application.
- Free Fall:** As per ANSI Z359.11 the personal fall arrest systems used with this equipment must be rigged in such a way that the free fall does not exceed 6 ft. (1.8 m). Restraint systems must be rigged in such a way that no vertical free fall is possible. Work positioning systems are required to be rigged in a way that the free fall does not exceed 2 ft. (0.6 m). Personal riding systems must be rigged so that there is no vertical free fall possible. Climbing systems must be rigged so that free fall is less than 18 inches (46 cm). Rescue systems must be rigged in such a way that there is no vertical free fall. Contact DeWALT for any further information needed.
- Fall Clearance:** There should be sufficient clearance below the user to allow the system to arrest a fall to prevent the user from striking the ground or any other obstruction. The clearance required depends upon the following factors:
- Extended Suspension:** Using a full body harness: A FBH is not intended for use in extended suspension applications. If the user is going to be suspended for an extended length of time, it is recommended that some form of a seat support be used. DeWALT recommends a seat board, suspension work seat, seat sling, or a boatswain chair. Contact DeWALT for more information on these items.

- WARNING:** It is important to consider the below mentioned limitations before using or installing this equipment.
- WARNING:** If the only available anchorage is situated below the attachment on the harness; and if there is a risk of fall, then it is essential to use a lanyard with a properly rated energy absorber. It is important to ensure that there is sufficient fall clearance below the user, see calculating total fall distance section for details.

Calculating Total Fall Distances:

- Calculating Total Fall Distances:** Total Fall Clearance below worker is calculated from Anchorage Connection. (A) Free Fall Distance (lanyard length) + (B) Energy Absorber Deceleration Distance + (C) Worker height (includes height to worker D-ring and harness stretch) + (D) Safety Factor. Care must be taken to ensure that the total fall distance is clear of obstructions, such as equipment, to avoid contact with a lower level.
- 6 FEET FREE FALL - (A) Free Fall Distance + (B) Energy Absorber Deceleration Distance + (C) Worker height + (D) Safety Factor = 18.5 ft. (5.6 m)
- 12 FEET FREE FALL - (A) Free Fall Distance + (B) Energy Absorber Deceleration Distance + (C) Worker height + (D) Safety Factor = 19.5 ft. (5.9 m)

- Periodic Examination:** Always keep the instructions provided with the product. Take the information from the markings on the product and enter this information in the identification sheet. To ensure the safety of the user, it is essential to check the condition of the equipment through periodic examinations of the product. This equipment must be examined by a competent person at least annually, strictly complying with the manufacturer instructions. Also, record the previous check on the attached sheet. If the equipment is in heavy usage or is used in a harsh environment, then the frequency of inspection should be increased in accordance with regulations. Also check that the markings on the product are legible.

FREE FALL DISTANCE, TOTAL FALL DISTANCE, AND SYSTEM ELONGATION

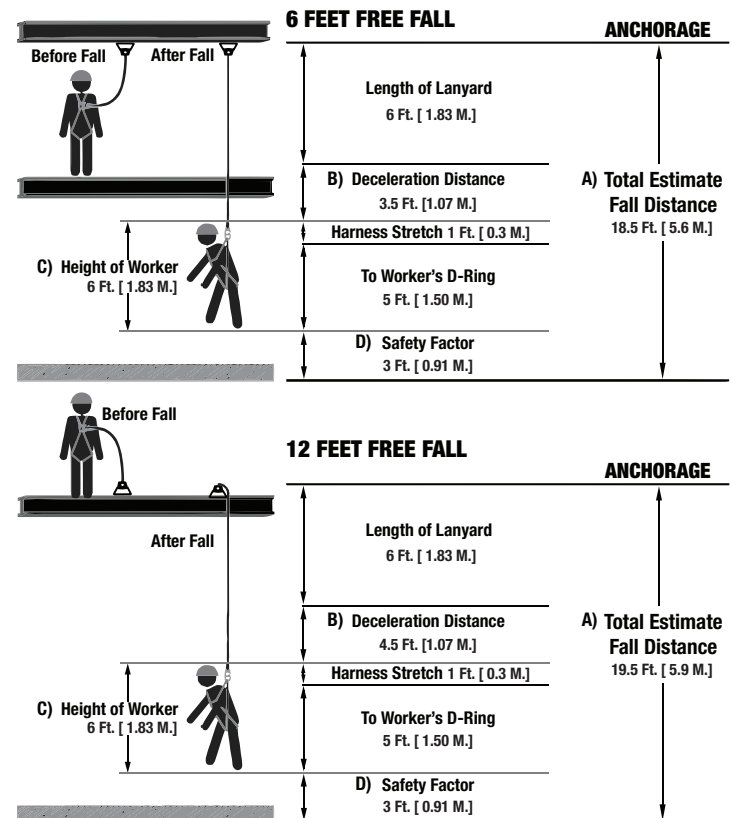

- ⚠ WARNING:** The fall arrest system **MUST ONLY** be connected to the back attachment element on the harness provided for the purpose ("D" ring or webbing attachment extension) or to the chest anchorage points ("webbing link" or "D" link). The D-rings on the belt and the ventral anchorage point must only be used for the attachment of a work positioning or retaining system and never with a fall arrest system.
- ⚠ WARNING:** During use, check regularly the adjustment and/or attachment points.
- ⚠ WARNING:** DeWALT Anchors are designed to provide complete attachment system to the user in the event of a fall. These attachment systems must be connected to proper body support and connecting facility. These Anchors are meant to hold the victim of fall until the rescue operation is performed, so it is important that the whole system must have all the essential components before being used. The whole fall arrest system must be used by a trained/Authorized person. It is advisable to make a checklist of the essential components according to one's use before going for work.

14) INSTRUCTIONS BEFORE USE

- It is vital that the user must be physically and mentally fit for a proper and safe use of this equipment in normal and emergency situations. A physician's approval is must for the user to state their medical records clear, so that it doesn't affect the proper and safe use of this equipment in normal and emergency situations.
- Training as per the requirement of OSHA 29 CFR 1910.66 for safe usage of the system and its components is compulsory for the user prior to use of a personal fall arrest system.
- Personal fall arrest or restraint systems complying with ANSI/OSHA must only be used with this equipment. The strength capability of at least 5,000-lbf (22kN) in the absence of certification is must for the anchorage to support a static load, applied in the directions permitted by the system.
- It is important for the user to be equipped with resource to limit the maximum dynamic forces exerted while having a fall to a maximum of 8 kN (1800-lbf). Whereas, for the European regulation, the force must not exceed 6 kN (1350-lbf).
- An engineer's or any other qualified person's approval is must for the use of this product to be compatible with any and all structural & operational characteristics of the selected installation location and system to be connected to this anchorage connector.
- A thorough inspection for wear, damage and other deterioration is must before using the anchorage connector. If found defective, it should be removed immediately from service following the requirements of OSHA 29 CFR 1910.66 and 1926.502.
- Alteration or modification of this product is prohibited.
- The installation/usage should never be done without being properly trained by a competent person" as defined by OSHA 29 CFR 1926.32(f).

ILLUSTRATION OF CONCRETE ANCHOR

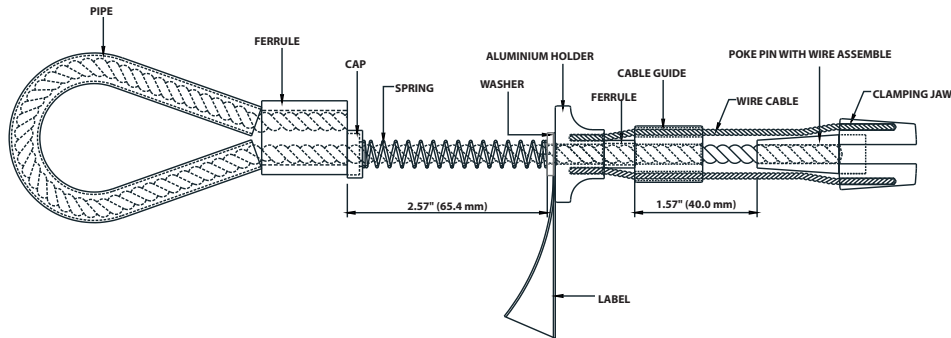

Product Model	Description	Minimum Breaking System	Material of Construction	Complying Norm
UFA30090	Concrete Anchor	5000 lbs / 23 kN	Cable: Galvanized Steel Clamping Jaws: Stainless Steel	ANSI Z359.18-2017 Type A

INSTRUCTIONS FOR INSTALLATION OF CONCRETE ANCHOR

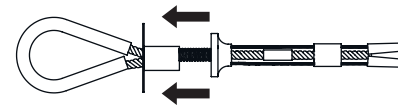

Squeeze the trigger

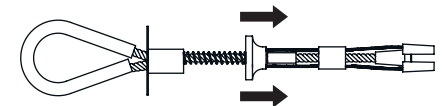

Release the trigger

The Anchor may be attached to the structure by pulling on the spring loaded trigger component.

STEP 1:

A diameter hole of 0.75" (19mm) with minimum deepness of 3.5" (89mm) is to be drilled ensuring it to be straight and perpendicular to the surface. The drilled hole must have a uniform diameter with no trace of peaks and valleys on the inner wall. Clean the drilled hole by blowing compressed air.



STEP 1

STEP 2:

Put your thumb inside the anchor loop and the first two fingers around the trigger while placing the anchor. Also until the trigger and spring fully compresses, squeeze the fingers and thumb together. To lock the anchor, release the trigger after inserting it in the hole at least 3" (76mm) deep.

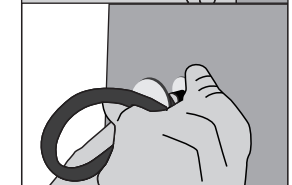
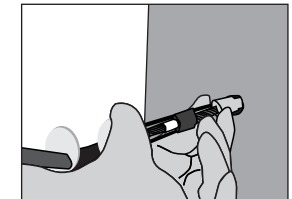

STEP 2

STEP 3:

Now the eye of the anchor can be used as anchorage point. Connect the lanyard with the anchor. Now the anchor is ready to use.

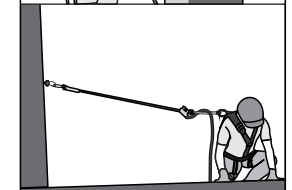
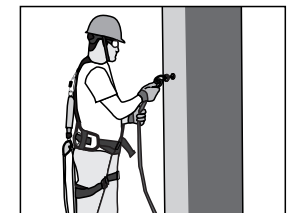

STEP 3

WARNING: Keep these instructions with the product and fill in the identification sheet, entering the information taken from the markings.

WARNING: The periodic examination is essential to test the resistance and condition of the equipment and to guarantee the safety of the user.

HOLE DRILLING REQUIREMENT CHART	
(X*) Concrete thickness	(XX*) Minimum distance from edge of structures
12" (305 mm)	6" (153 mm)
5" (127 mm)	12" (305 mm)

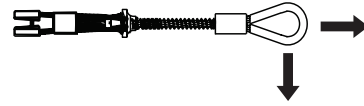

Proper Loading Direction

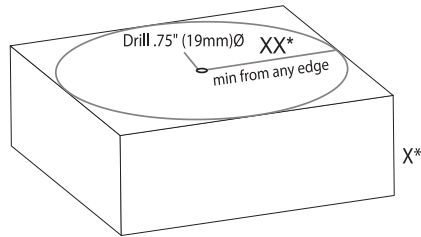

MARKING SAMPLE :

Complies with ANSI Z359.18-2017 Type A, OSHA 1926.502 & 1910.66, EN 795:2012 Type B
ANY ALTERATION, ABUSE OR MISUSE OF THIS PRODUCT VOIDS THE WARRANTY.

WARNING: User using this equipment must read and understand all instructions as failure to do so may result in serious injury or death. Users should be familiar with pertinent regulations governing this equipment. All individuals who use this product must be properly instructed on how to use the device. Void a contact with physical hazards (thermal, chemical, electrical, etc.). Make only compatible connections.

DO NOT REMOVE

0598

INSPECT BEFORE USE

Made In India

WARNING: Read all safety warnings, instructions, illustrations and specifications provided with this product. Failure to follow all instructions listed below may result in serious injury.

- A Competent person must examine this equipment at least once each year in strict compliance with the instructions of the manufacturer and the previous check must be recorded on the attached sheet.
- The frequency of inspection should be increased in accordance with the regulations, if the equipment is in heavy usage or if the equipment is used in harsh environments. Also ensure that the markings are legible.

The steel anchor should be inspected prior to each use as per the following guidelines:

- a) Do not use if any part of the device appears to be damaged.

- b) Do not attempt to service the device or alter it in any way.
- c) DeWALT anchors should be used only with the combinations of components, sub-systems or both which may affect or interfere with the safe function of one another. Be certain that connecting devices are compatible and that other elements of the PFAS are safe and compatible before use.
- d) Always check for obstructions below the work area to make sure that the potential fall path is clear.
- e) Keep the equipment away from anything that could damage it such as sharp edges, rough or abrasive surfaces, high temperature surfaces, heat and welding sources, moving machinery, electrical hazards, etc.
- f) It is important to keep in mind environmental hazards when selecting fall protection equipment.
- g) Do not expose the equipment to chemicals, highly corrosive or caustic environments, or to

WARNING: It is the responsibility of the users to ensure that they read, understand, and follow all instructions and are trained in the care and use of this device. Training should be repeated periodically and any time there is a change of components within the system. Training must be conducted without exposing the trainee to a fall hazard.

WARNING: Do not attempt to disassemble the unit or make repairs to the equipment. Send the equipment back to the manufacturer, or persons or entities authorized in writing by the manufacturer to make repairs to the equipment.

WARNING: Cleaning after use is important for maintaining the safety and life of the equipment. Use only mild soap and water, and hang to dry in shade. NEVER use bleach or bleach solutions to clean anchor.

direct sunlight and UV radiation, which may cause UV degradation.

- h) Such harmful environments require a more frequent inspection and servicing program of the fall protection equipment to maintain the integrity and safety of the equipment. Contact DeWALT if in doubt.
- i) All the synthetic material of fall protection equipment must be protected from slag, hot sparks, open flames or other heat sources.
- j) It is recomrials are used in such applications. It is important to allow adequate fall clearance below the work surface.
- k) Always have a Rescue Plan ready and at hand when using this equipment.
- l) The anchorage connector should be positioned in such a way that minimizes the potential for falls and the potential fall distance during use. The complete fall protection system must be planned (including all components, calculating fall clearance, and swing fall) before using.

SYSTEM REQUIREMENTS:

- **Compatibility of Components:** DeWALT Fall Protection equipment is designed to be used with DeWALT approved components. Please contact DeWALT if you have a question regarding compatibility. Making substitutions without approval from DeWALT Fall Protection may lead to injuries and or death by compromising the safety and reliability of the complete system. A Qualified person can make a determination on compatibility of equipment from different manufacturers.
- **Compatibility of Connectors:** Connectors (D-rings, hooks, carabiners) must be capable of supporting at least 5000 lbs. (23 kN). Do not use equipment that is not compatible. Non-compatible connectors may unintentionally disengage. Self-locking snap hooks and Carabiners are required by CSA, ANSI and OSHA. Connectors must be compatible in size, shape, and strength.
- **Making Connections:** Only use self-locking snap hooks and carabiners with any DeWALT Fall Protection equipment. Do not use equipment that is not compatible.

MAINTENANCE, CLEANING & STORAGE:

- Repairs to equipment can be made only by a DeWALT representative or person or entity authorized by DeWALT. Contact DeWALT for maintenance and repair. Cleanse the equipment of all dirt, corrosives, and contaminants.
- Store the anchorage connector component in a cool, dry and clean place out of direct sunlight. Avoid areas where heat, moisture, light, oil, and chemicals or their vapors or other degrading elements may be present. Equipment which is damaged or in need of maintenance should not be stored in the same area as usable equipment. Heavily soiled, wet, or otherwise contaminated equipment should be properly maintained (e.g. dried and cleaned) prior to storage.
- Prior to using equipment which has been stored for long periods of time, a Formal Inspection should be performed by a Competent person.

TRAINING:

- As Per OSHA: Anchorages used for attachment of personal fall arrest systems shall be independent of any anchorage being used to support or suspend platforms and capable of supporting at least 5,000 lbs. (23kN) per user attached, or be designed, installed and used as part of a complete PFAS which maintains a safety factor of at least two, and is under the supervision of a qualified person.

LIMITATION OF LIABILITY:

- Irrespective of the proclaimed legal theory, kstrong, in no event will be held liable for any indirect, incidental, special or consequential damages including, but not limited to, loss of profits, in any way related to the products.

LIMITED REMEDY:

- At DēWALT's sole discretion DēWALT would repair or replace the defective equipment once a written notice is received. The right to returning of defective item to plant for prior inspection before taking any action is reserved solely by DēWALT. Equipment being damaged by wear abuse, damage in transit, failure to maintain the product or any other damage beyond the repairing ability of DēWALT is not covered under the warranty. DēWALT also holds the sole right to judge product condition and warranty options. This warranty applies only to original purchaser and is the only warranty applicable to this product. For any assistance, kindly contact DēWALT Technical Service Department.

TWO-YEAR WARRANTY – FALL PROTECTION PRODUCTS:

THE FOLLOWING IS MADE IN LIEU OF ALL WARRANTIES OR CONDITIONS, EXPRESS OR IMPLIED, INCLUDING THE IMPLIED WARRANTIES OR CONDITIONS OF MERCHANTABILITY OR FITNESS FOR A PARTICULAR PURPOSE.

THIS WARRANTY IS EXPRESSLY LIMITED TO ORIGINAL RETAIL BUYERS OF DFP SAFETY CORPORATION FALL PROTECTION PRODUCTS OR PARTS. THIS WARRANTY IS NOT ASSIGNABLE OR TRANSFERABLE. DFP SAFETY CORPORATION MAKES NO WARRANTY TO ANYONE ELSE, INCLUDING OTHER PURCHASERS AND/OR USERS, AND NONE SHALL BE IMPLIED.

Except as otherwise provided in this warranty, DFP Safety Corporation Fall Protection Products are warranted against defects in materials and workmanship for two years from the date of purchase.

LIMITED REMEDY: The sole and exclusive remedy for any DFP Safety Corporation product found to be defective in materials and workmanship is repair or replacement, at the sole option of DFP Safety Corporation, or its authorized warranty service providers. If this exclusive remedy is deemed to have failed of its essential purpose, DFP Safety Corporation's liability shall not exceed the purchase price of the DFP Safety Corporation product.

LIMITATION OF LIABILITY: In no event will DFP Safety Corporation be liable for any direct, indirect, special, incidental, punitive or consequential damages (including lost profit) whether based on warranty, contract, tort, or any other legal theory.

This warranty does not cover any DFP Safety Corporation product that has been abused, altered, worn out, contaminated, rusted, excessively heated, ground, damaged due to improper loading, used for a purpose other than that for which it was intended, or used in a manner inconsistent with DFP Safety Corporation's instructions regarding use.

The existence of a defect in materials or workmanship shall be determined by DFP Safety Corporation in accordance with procedures established by DFP Safety Corporation. No one is authorized to make any statement or representation altering the terms of this warranty.

ALL OTHER WARRANTIES, EXPRESS OR IMPLIED, INCLUDING ANY WARRANTY OF MERCHANTABILITY OR FITNESS FOR A PARTICULAR PURPOSE ARE DISCLAIMED. THERE ARE NO WARRANTIES THAT EXTEND BEYOND THE FACE OF THIS DOCUMENT.

This writing supersedes all prior oral or written agreements or representations and excludes all warranties not set forth herein.

LIFESPAN:

- The lifespan of any component of a personal fall arrest system (PFAS) is dependent upon its level of use, the environment in which it is used and how it is maintained. Any part of the PFAS that passes daily inspection by an Authorized person or periodic (annual or semiannual) inspection by a Competent person, can stay in use. Once it fails visual inspection it must be removed from service.





DISCLAIMER:











- Prior to use, the end user, must read and understand the manufacturer's instructions supplied with this product at the time of shipment and seek training from their employer's trained personnel on the proper usage of the product. Manufacturer is not liable or responsible for any loss, damage or injury caused or incurred by any person on grounds of improper usage or installation of this product.





EQUIPMENT RECORD				
Product:				
Model and type/identification	Trade name	Identification number		
Manufacturer	Address	Tel, fax, email		
Year of manufacture	Purchase date	Date first put into use		
Other relevant information (e.g. Document number)				
PERIODIC EXAMINATION AND REPAIR HISTORY				
Date	Reason for entry (periodic examination or repair)	Defects noted, repair carried out and other relevant information	Name and signature of competent user	Periodic examination next due date

Definiciones: Símbolos y palabras de alerta de seguridad

Este manual de instrucciones utiliza los siguientes símbolos y palabras de alerta de seguridad para alertarle de situaciones peligrosas y del riesgo de lesiones corporales o daños materiales.

-  **PELIGRO:** Indica una situación de peligro inminente que, si no se evita, provocará **la muerte o lesiones graves**.
-  **ADVERTENCIA:** Indica una situación de peligro potencial que, si no se evita, **podría provocar la muerte o lesiones graves**.
-  **ATENCIÓN:** Indica una situación de peligro potencial que, si no se evita, **posiblemente provocaría lesiones leves o moderadas**.
-  (Utilizado sin palabras) indica un mensaje de seguridad relacionado.
- AVISO:** Se refiere a una práctica **no relacionada a lesiones corporales** que de no evitarse **puede resultar en daños a la propiedad**.

-  **ADVERTENCIA:** Lea y siga las instrucciones del fabricante para cada componente del sistema.
-  **ADVERTENCIA:** No retire las etiquetas de los productos que incluyan advertencias e información importantes para todos los usuarios autorizados.
-  **ADVERTENCIA:** Tenga siempre un plan de rescate preparado y a mano cuando utilice este equipo.
-  **ADVERTENCIA:** NO ALTERE EL EQUIPO DE NINGUNA MANERA.
-  **ADVERTENCIA:** Es importante inspeccionar el equipo de acuerdo con las instrucciones del fabricante antes de cada uso. La inspección del equipo debe realizarla una persona competente al menos una vez al año y los resultados deben anotarse en el registro de inspección.
-  **ADVERTENCIA:** Todas las personas requieren capacitación formal en el uso de equipo y sistemas de protección contra caídas.
-  **ADVERTENCIA:** Para garantizar que el usuario esté familiarizado con las instrucciones proporcionadas en este manual, es responsabilidad del usuario recibir la capacitación adecuada sobre la inspección, el uso y el mantenimiento adecuados de este equipo. También es responsabilidad del empleador garantizar que todos los usuarios estén capacitados en el uso, la inspección y el mantenimiento adecuados del equipo de protección contra caídas.
-  **ADVERTENCIA:** El conector de anclaje, DXFP845101, funciona como interfaz principal entre el anclaje y un sistema de protección contra caídas, posicionamiento de trabajo, acceso por cuerda o rescate con el fin de acoplar el sistema al anclaje. Por lo tanto, el término “conector de anclaje” mencionado en cualquier parte de la UIM sería aplicable solo para DXFP845101.
-  **ADVERTENCIA:** En caso de detención de caídas, los sistemas de rescate de emergencia y la protección contra caídas compatible ayudan en gran medida a prevenir lesiones graves. Es fundamental que los usuarios finales lean y comprendan las Instrucciones para el usuario proporcionadas para el uso y mantenimiento correctos de este producto. Dado que el mal uso o el incumplimiento de las instrucciones correctamente puede causar lesiones graves o incluso la muerte, por lo tanto, todos los usuarios deben conocer las instrucciones, el funcionamiento, las limitaciones y las consecuencias del uso incorrecto del equipo y tener una capacitación adecuada inicialmente antes de usarlo según OSHA. 29 CFR 1910.66 y 1926.503 o las normas locales aplicables.
-  **ADVERTENCIA:** CÁNCER Y DAÑOS REPRODUCTIVOS-WWW.P65WARNINGS.CA.GOV

-  **PELIGRO:** No deje de revisar este manual de instrucciones. Las alteraciones o el uso indebido de este producto, o el incumplimiento de las instrucciones, pueden provocar lesiones graves o la muerte
-  **ADVERTENCIA:** Este producto forma parte de un sistema personal de detención de caídas o de retención. El usuario debe seguir las instrucciones del fabricante para cada componente del sistema. Estas instrucciones deben proporcionarse al usuario de este equipo. El usuario debe comprender estas instrucciones antes de utilizar este equipo. Se deben seguir las instrucciones del fabricante para el uso y mantenimiento adecuados de este producto. Estas instrucciones están diseñadas para cumplir con las instrucciones del fabricante según lo requerido por las regulaciones de OSHA, ANSI Z359.1-2007, ANSI 10.32-2012.
-  **ADVERTENCIA:** Antes de usar el equipo, registre la información de identificación del producto que se encuentra en la etiqueta de identificación del equipo de detención de caídas en la tabla de registro del equipo de este manual.
-  **ADVERTENCIA:** Lea todas las advertencias, instrucciones, ilustraciones y especificaciones de seguridad que se proporcionan con este producto. El incumplimiento de todas las instrucciones que se enumeran a continuación puede provocar lesiones graves.

1) SEGURIDAD PERSONAL

- a) Es fundamental que la persona autorizada/ el usuario autorizado de este equipo de protección contra caídas lea y comprenda estas instrucciones. Además, es responsabilidad del empleador garantizar que todos los usuarios estén capacitados en el uso, la inspección y el mantenimiento adecuados del equipo de protección contra caídas.
- b) El uso adecuado de sistemas de detención de caídas puede salvar vidas y reducir la posibilidad de lesiones graves por una caída.
- c) El usuario debe ser consciente de que las fuerzas que se experimenten durante la detención de una caída o una suspensión prolongada pueden causar lesiones.
- d) Consulte a un médico si tiene alguna pregunta sobre la capacidad del usuario para usar este producto.
- e) Las mujeres embarazadas y los menores no deben usar este producto.

2) SEGURIDAD GENERAL

- a) Todas las advertencias e instrucciones se deben proporcionar a los usuarios autorizados/las personas autorizadas.
- b) Todas las personas autorizadas/todos los usuarios autorizados deben consultar las regulaciones que rigen la seguridad ocupacional, así como las normas ANSI aplicables.
- c) Consulte las etiquetas del producto para obtener información sobre las regulaciones específicas

- d) Siempre se deben tomar las precauciones adecuadas para eliminar cualquier obstrucción, escombros, material u otros peligros reconocidos del área de trabajo que puedan causar lesiones o interferir con el funcionamiento del sistema.
- e) Todo el equipo se debe inspeccionar antes de cada uso de acuerdo con las instrucciones del fabricante.
- f) Una persona competente debe inspeccionar todo el equipo al menos una vez al año.
- g) Para minimizar la posibilidad de desconexión accidental, una persona competente debe garantizar la compatibilidad del sistema.
- h) El equipo no debe alterarse de ninguna manera. Las reparaciones deben ser realizadas únicamente por el fabricante, o por personas o entidades autorizadas por escrito por el fabricante.
- i) Cualquier producto que presente deformidades, desgaste inusual o deterioro debe retirarse inmediatamente del servicio para que la persona calificada lo inspeccione.
- j) Cualquier equipo sujeto a una caída debe retirarse del servicio.

3) SEGURIDAD EN EL ÁREA DE TRABAJO

- a) Mantener a los niños y a los espectadores alejados mientras se trabaja. Las distracciones pueden causar condiciones peligrosas.
- b) La persona autorizada/el usuario autorizado deberá tener un plan de rescate y los medios al alcance para implementarlo cuando utilice este equipo.
- c) Todo el material sintético debe estar protegido de la escoria, chispas calientes, llamas abiertas u otras fuentes de calor. Se recomienda utilizar materiales resistentes al calor en estas aplicaciones.
- d) Deben considerarse los peligros ambientales al seleccionar el equipo de protección contra caídas. El equipo no debe estar expuesto a sustancias químicas que puedan producir un efecto nocivo.
- e) El poliéster debe utilizarse en ciertos ambientes químicos o ácidos. El uso en entornos altamente corrosivos o cáusticos dicta un programa de inspección y servicio más frecuente para garantizar que se mantenga la integridad del dispositivo.
- f) No permita que el equipo entre en contacto con nada que lo dañe, lo que incluye, entre otros,

superficies filosas, abrasivas, ásperas o de alta temperatura, soldadura, fuentes de calor, peligros eléctricos o maquinaria en movimiento.

- g) Verifique siempre que no haya obstrucciones debajo del área de trabajo para asegurarse de que la trayectoria de caída potencial esté despejada.
- h) Se debe permitir una separación de caída adecuada por debajo de la superficie de trabajo.
- i) Nunca retire las etiquetas de los productos, que incluyen advertencias e información importantes para la persona autorizada/el usuario autorizado.

⚠️ ADVERTENCIA: Los productos enumerados en este manual de instrucciones son parte de un sistema personal de retención de caídas, detención de caídas o sistema de rescate. Es importante que el usuario lea y siga las instrucciones del fabricante para cada componente del sistema. Este manual contiene información que es importante para la seguridad del usuario y debe guardarse en un lugar seguro para referencia futura según sea necesario. Las instrucciones proporcionadas en este manual están destinadas al uso de este equipo y deben leerse detenidamente y ser comprendidas por el usuario antes de que se utilice el equipo. Se deben seguir correctamente las instrucciones del fabricante para el uso y mantenimiento correctos de este equipo. Comuníquese con DEWALT si tiene alguna pregunta sobre el uso de este equipo.

⚠️ ADVERTENCIA: El equipo y los sistemas de detención de caídas son productos que salvan vidas y están diseñados para reducir la posibilidad de lesiones graves en caso de una caída. Sin embargo, es importante tener en cuenta que el usuario puede experimentar un impacto de la fuerza en su cuerpo en caso de una caída. La víctima de una caída también puede experimentar efectos adversos debido a la suspensión prolongada en un arnés de cuerpo entero (FBH). En caso de duda sobre la capacidad del usuario para utilizar este producto, el usuario debe consultar a un médico. Las mujeres embarazadas y los menores no se consideran aptos para el uso de este equipo..

4) INFORMACIÓN IMPORTANTE

- a) Enviar siempre el equipo de vuelta al fabricante, o a las personas o entidades autorizadas por escrito por el fabricante, para las reparaciones, si es necesario. NO todo el equipo se puede reparar.
- b) Nunca use ningún material natural como manila, algodón, etc. como parte del sistema de protección contra caídas.
- c) El equipo de protección contra caídas solo debe utilizarse para el propósito para el cual se ha diseñado.
- d) Este equipo nunca debe utilizarse para remolque y elevación ni para ningún otro propósito que no sea el uso previsto.
- e) Una persona competente debe garantizar la compatibilidad del sistema para minimizar la posibilidad de desconexión accidental.
- f) Los usuarios deben recibir capacitación sobre todas las advertencias e instrucciones proporcionadas en este manual.
- g) Es importante que todas las personas calificadas, competentes y todos los usuarios consulten las normas ANSI aplicables y las regulaciones que rigen la seguridad ocupacional.
- h) Es importante tener en cuenta los peligros ambientales al seleccionar el equipo de protección contra caídas.
- i) Los entornos extremos pueden requerir de un programa de inspección y servicio más frecuente del equipo de protección contra caídas para mantener la integridad y seguridad del equipo.

5) COMPATIBILIDAD DE LOS COMPONENTES

- a) La compatibilidad de los componentes con el equipo de protección contra caídas fabricado por DeWALT se garantiza siguiendo estrictamente las instrucciones para cada tipo de equipo utilizado. Sin embargo, si el usuario utiliza combinaciones de componentes o sistemas secundarios que son fabricados por otros, solo una persona "calificada" o "competente" (según se define en la OSHA) puede garantizar la compatibilidad. Si se realizan sustituciones o reemplazos con componentes o sistemas secundarios no aprobados, esto puede afectar gravemente la compatibilidad del equipo, lo que hace que el sistema completo no sea seguro para su uso.

6) COMPATIBILIDAD DE LOS CONECTORES

- a) Para garantizar la compatibilidad de los conectores con su elemento de conexión, es importante proteger que los tamaños y formas de los conectores y los elementos de conexión no permitan que sus mecanismos de compuerta se abran inadvertidamente, a pesar de su orientación entre sí. Todos los ganchos, mosquetones, anillos en D y otros conectores de este tipo deben ser capaces de soportar una fuerza mín. de 23 kN (5000 lb). Todos los conectores deben ser compatibles con todos los componentes del sistema, como anclajes, etc. Nunca utilice equipo que no sea compatible, ya que esto puede hacer que los conectores se desconecten accidentalmente. Todos los conectores deben ser compatibles en forma y tamaño. Según ANSI Z359.12-2019 y OSHA, solo se pueden utilizar ganchos de seguridad y mosquetones con cierre automático.

⚠️ ADVERTENCIA: Los ganchos de seguridad con abertura de garganta grande como los ganchos de andamio o los ganchos de resorte no deben conectarse a anillos en D de tamaño estándar u objetos similares. La razón de esto es que si el gancho o el anillo en D se tuerce o gira, esto puede provocar una carga en la compuerta del conector. Los ganchos de seguridad de garganta grande están diseñados específicamente para su uso en elementos de estructura fija, como barras de refuerzo o travesaños. Estos tienen una forma tal que no pueden capturar la compuerta del gancho.

7) CONEXIONES UTILIZANDO CONECTOR

- a) Asegúrese de que solo se utilicen ganchos de seguridad y mosquetones con cierre automático con este equipo. Todas las conexiones deben ser compatibles en tamaño, forma y resistencia. Los conectores utilizados deben ser adecuados para cada aplicación. Asegúrese de que estén completamente cerrados y bloqueados mientras estén en uso.

8) NUNCA USE CONEXIONES INAPROPIADAS

Un conector de anclaje siempre debe estar conectado o acoplado con conectores compatibles. De acuerdo con OSHA 29 CFR 1926.502, los ganchos de seguridad solo se pueden unir a objetos específicos en dos situaciones: debe ser un gancho de seguridad del tipo de bloqueo y debe estar "diseñado para" realizar dicha conexión. Por "Diseñado para" indica que el fabricante del gancho de seguridad lo ha desarrollado precisamente para conectarse al equipo enumerado. Para evitar la situación de deslizamiento* debido a un gancho de seguridad no bloqueado, se deben evitar las conexiones que se enumeran a continuación:

- a) Nunca se deben conectar dos o más conectores a un solo anillo en D.
- b) Nunca conecte un conector que podría provocar una carga en su compuerta.
- c) Los conectores no deben conectarse en un acoplamiento falso. Debe confirmarse visualmente que el conector esté completamente acoplado al punto de anclaje. Evite condiciones que permitan que las características que sobresalgan de los conectores se enganchen en el anclaje, lo que da una falsa sensación de estar conectado.
- d) Los conectores no deben conectarse entre sí.

- e) Los conectores no deben conectarse directamente al tejido trenzado ni a la eslinga de cuerda o al amarre, a menos que el fabricante lo permita específicamente.
- f) Los conectores no deben conectarse a ningún objeto que no permita que la compuerta del conector se cierre o bloquee. Las formas de anclaje que permiten que el deslizamiento nunca deben utilizarse para la conexión. Si el anclaje, al cual se sujeta el gancho de seguridad o mosquetón, tiene un tamaño insuficiente o una forma irregular, esto puede permitir que la compuerta del conector entre en contacto con el anclaje, lo que provocará que el conector se abra y posiblemente se desconecte del anclaje. Esto se conoce como "deslizamiento" del conector.

9) RESTRICCIONES IMPORTANTES AL HACER CONEXIONES

- a) Un gancho de seguridad no debe conectarse a un lazo o guardacabo de un cable de acero, ni conectarse de ninguna manera que pueda aflojar el cable de acero.
- b) No realice conexiones donde el mecanismo de bloqueo del conector pueda entrar en contacto con un miembro estructural, u otro equipo de este tipo, ya que podría desbloquear el conector y liberar la conexión.
- c) Para conectarse a un solo aro o a un par de lazos suaves en un arnés, solo se debe usar un mosquetón que pueda cerrarse y bloquearse completamente. Los ganchos de seguridad no están permitidos para dichas conexiones, a menos que el fabricante lo permita específicamente.
- d) Un mosquetón puede conectarse a un conector de lazo o anillo que ya está ocupado por un conector de tipo obturador. Los ganchos de seguridad no están permitidos para dichas conexiones.

NUNCA USE CONEXIONES INAPROPIADAS

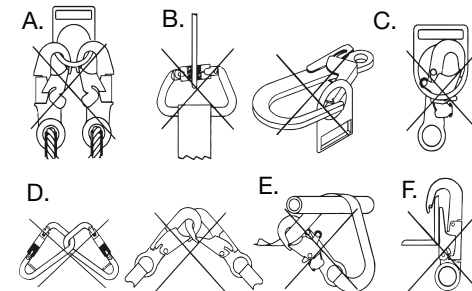

⚠ ADVERTENCIA: Si el elemento de conexión al que se une un gancho de seguridad (mostrado) o un mosquetón es de menor tamaño o de forma irregular, podría ocurrir una situación en la que el elemento de conexión aplique una fuerza a la compuerta del gancho de seguridad o mosquetón. Esta fuerza puede hacer que la compuerta (de un gancho de seguridad con o sin cierre automático) se abra, permitiendo que el gancho de seguridad o el mosquetón se desconecten del punto de conexión.

DESCONEXIÓN NO INTENCIONAL (DESPLIEGUE)

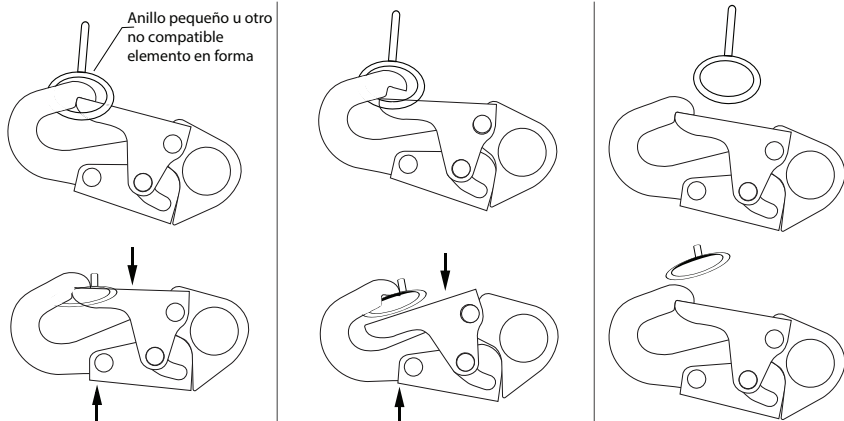

10) CONEXIÓN DE SISTEMAS SECUNDARIOS

- a) Utilice únicamente los sistemas secundarios de conexión (anticaidas autorretráctil, eslinga, adaptador para cuerda y cuerda de salvamento, mangos de cable) que sean adecuados para su aplicación.
- b) Consulte las instrucciones del fabricante de los sistemas secundarios para obtener más información. Algunos modelos de arneses tienen puntos de conexión de lazo de tejido trenzado.
- c) No utilice ganchos de seguridad para conectar el lazo de tejido trenzado. Utilice un mosquetón de cierre automático para conectarse a un lazo de tejido trenzado.
- d) Ensure the carabiner cannot cross-gate load (load against the gate rather than along the backbone of the carabiner).

- Sustancias químicas
- Temperaturas extremas
- Ambientes corrosivos
- Gases
- Líneas de alta tensión
- Bordes afilados
- Maquinaria y vehículos en movimiento

Comuníquese con Seguridad de DFP Safety para el uso de este equipo en presencia de cualquier peligro ambiental.

13) RESISTENCIA DEL ANCLAJE

El tipo de aplicación determina el requisito de resistencia del anclaje. Según ANSI Z359.1-2009, la resistencia de anclaje necesaria para las siguientes aplicaciones se indica a continuación

- **Detención de caídas:** Según OSHA 1926.500 y 1910.66, los anclajes que se utilizan para la fijación de sistemas personales de detención de caídas (PFAS) deben ser independientes de cualquier anclaje que se utilice para soportar o suspender plataformas. Deben ser capaces de soportar una carga mínima de 23 kN (5000 lb) por usuario conectado, o deben diseñarse, instalarse y usarse como parte de un PFAS completo que mantenga un factor de seguridad de al menos dos. La calificación del anclaje siempre debe realizarse bajo la supervisión de una persona calificada.

11) PLAN DE RESCATE

- a) Un plan de rescate debe estar bien documentado y en su lugar antes de realizar el trabajo en altura.
- b) La operación de rescate debe ser realizada únicamente por personal capacitado y competente.
- c) El equipo de expertos en rescate debe supervisar la operación de rescate realizada.
- d) También se recomienda trabajar en parejas mientras se trabaja en el sitio.

12) PELIGROS AMBIENTALES

Los peligros ambientales pueden incluir, entre otros, los siguientes:

- ⚠ ADVERTENCIA:** Este equipo no está diseñado para utilizarse en entornos de alta temperatura. Es importante proteger este equipo cuando se usan actividades cercanas como soldadura o corte de metal. Las chispas calientes pueden dañar este equipo o quemarlo. Comuníquese con DeWALT si tiene alguna pregunta sobre los detalles del uso de este equipo en entornos de alta temperatura.
- ⚠ ADVERTENCIA:** Es importante tomar precauciones adicionales al utilizar este equipo en presencia de cualquier peligro ambiental para evitar lesiones al usuario o daños al equipo.

- **Posicionamiento de trabajo:** La estructura a la que se conecta el sistema de posicionamiento de trabajo (WPS) debe ser capaz de sostener una carga estática de 13,3 kN (3000 lb) como mínimo, aplicada en las direcciones permitidas por el sistema de posicionamiento de trabajo. O bien, debería ser capaz de sostener dos veces la carga de impacto potencial, lo que sea mayor; consulte 1926.502. Sin embargo, si se conecta más de un sistema de posicionamiento de trabajo a un anclaje, la resistencia mencionada anteriormente debe multiplicarse por el número de WPS conectados al anclaje.
- **Retención:** El requisito de resistencia de los anclajes que se seleccionan para los sistemas de retención y de retención de desplazamiento es de 4,5 kN (1000 lb) como mínimo, aplicada en las direcciones permitidas por el sistema. Si hay más de un sistema de retención y de retención de desplazamiento conectado al anclaje, entonces los 454 kg (1000 lb) se multiplicarán por la cantidad de sistemas conectados al anclaje para determinar el requisito de resistencia mínima.
- **Rescate:** La resistencia mínima del anclaje seleccionado para el rescate debe ser tal que sea capaz de sostener una carga estática de 13,3 kN (3000 lb) como mínimo aplicada en la dirección permitida por el sistema. Para determinar el requisito de resistencia del anclaje si hay más de un sistema de rescate conectado, entonces multiplique 13,3 kN (3000 libras) por el número de sistemas conectados al anclaje.
- **Caídas por balanceo:** La caída por balanceo ocurre cuando la posición del punto de anclaje no está directamente por encima del punto donde ocurre la caída. En tal caso, si se produjera una caída, se producirá un balanceo del péndulo de la víctima de la caída y también puede provocar que golpee objetos cercanos con fuerza. Esto puede causar lesiones graves o incluso la muerte. Dichas caídas por balanceo pueden minimizarse asegurándose de que el anclaje esté directamente por encima de la cabeza y trabajando lo más cerca posible del punto de anclaje. Las caídas por balanceo aumentarán sustancialmente la separación de caída requerida cuando se conecta una SRL u otra longitud variable.
- **La capacidad del arnés de cuerpo entero DeWALT** es de hasta 140 kg (310 lb), por lo tanto, el peso combinado (ropa, herramientas, calzado, etc.) de una persona que usa estos arneses no debe superar 140 kg (310 lb). Es importante asegurarse de que todos los componentes del sistema tengan una capacidad nominal adecuada para la aplicación.
- **Caída libre:** Según ANSI Z359.1-2020, los sistemas personales de detención de caídas utilizados con este equipo deben instalarse de manera tal que la caída libre no exceda los 1,8 m (6 pies). Los sistemas de retención deben instalarse de manera tal que no sea posible una caída libre vertical. Los sistemas de posicionamiento de trabajo deben instalarse de manera tal que la caída libre no supere los 0,6 m (2 pies). Los sistemas de conducción personales deben estar instalados de manera que no haya posibilidad de caída libre vertical. Los sistemas de ascenso deben instalarse de modo que la caída libre sea inferior a 46 cm (18 pulgadas). Los sistemas de rescate deben instalarse de manera tal que no haya caída libre vertical. Comuníquese con DeWALT si necesita obtener más información.
- **Suspensión extendida:** Uso de un arnés de cuerpo entero: Un FBH no está diseñado para su uso en aplicaciones de suspensión extendida. Si el usuario va a ser suspendido durante un período prolongado, se recomienda utilizar algún tipo de soporte para el asiento. DeWalt recomienda una tabla de asiento, un asiento de trabajo en suspensión, una eslinga de asiento o una silla de contramaestre. Comuníquese con DeWALT para obtener más información sobre estos artículos.
- **Separación de caída:** Debe haber suficiente separación debajo del usuario para permitir que el sistema detenga una caída y evitar que el usuario golpee contra el suelo o cualquier otra obstrucción. La separación requerida depende de los siguientes factores:

⚠️ ADVERTENCIA: Es importante considerar las limitaciones mencionadas a continuación antes de usar o instalar este equipo.

⚠️ ADVERTENCIA: Si el único anclaje disponible está situado debajo del accesorio en el arnés; y si existe un riesgo de caída, entonces es esencial usar una eslinga con un amortiguador de energía de clasificación adecuada. Es importante asegurarse de que haya suficiente separación de caída por debajo del usuario; consulte la sección Cómo calcular de la distancia total de caída para obtener más detalles.

Cómo calcular las distancias totales de caída:

- **Cómo calcular las distancias totales de caída:** La separación de caída total por debajo del trabajador se calcula a partir de la conexión de anclaje. (a) Distancia de caída libre (longitud de la eslinga) + (b) Distancia de desaceleración del amortiguador de energía + (c) Altura del trabajador (incluye la altura hasta el anillo en D del trabajador y el estiramiento del arnés) + (d) Factor de seguridad. Se debe tener cuidado de asegurarse de que la distancia total de caída no tenga obstrucciones, como equipo, para evitar el contacto con un nivel inferior.

6 PIES CAÍDA LIBRE -(A) Distancia de caída libre + (B) Distancia de desaceleración + (C) Altura del trabajador + (D) Factor de seguridad = 18.5 ft. (5.6 m)

12 PIES CAÍDA LIBRE -(A) Distancia de caída libre + (B) Distancia de desaceleración + (C) Altura del trabajador + (D) Factor de seguridad = 19.5 ft. (5.9 m)

- **Examen periódico:** Conserve siempre las instrucciones proporcionadas con el producto. Tome la información de las marcas del producto e ingrese esta información en la hoja de identificación. Para garantizar la seguridad del usuario, es esencial verificar el estado del equipo a través de exámenes periódicos del producto. Este equipo debe ser examinado por una persona competente al menos una vez al año, cumpliendo estrictamente con las instrucciones del fabricante. Además, registre la comprobación anterior en la hoja adjunta. Si el equipo está en uso intensivo o se utiliza en un ambiente hostil, entonces la frecuencia de la inspección debe aumentarse de acuerdo con las regulaciones. Compruebe también que las marcas del producto sean legibles.

DISTANCIA DE CAÍDA LIBRE, DISTANCIA DE CAÍDA TOTAL Y ELONGACIÓN DEL SISTEMA

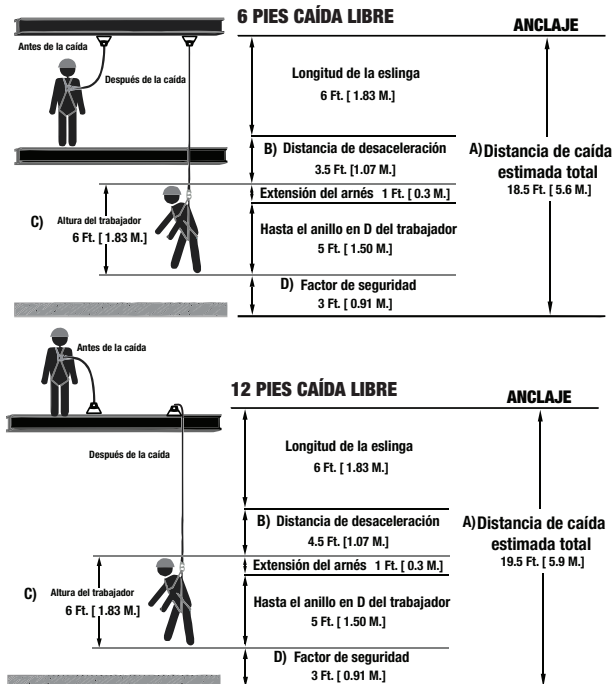

ISEA Guía del usuario de protección contra caídas 2018

⚠️ ADVERTENCIA: El sistema de detención de caídas SOLO DEBE conectarse al elemento de fijación posterior del arnés proporcionado para el propósito (anillo en "D" o extensión de tejido trenzado) o a los puntos de anclaje del pecho ("eslabón de tejido trenzado" o eslabón en "D"). Los anillos en D del cinturón y el punto de anclaje ventral solo deben utilizarse para la fijación de un sistema de posicionamiento o retención de trabajo y nunca con un sistema de detención de caídas.

⚠️ ADVERTENCIA: Durante el uso, verifique regularmente los puntos de ajuste y/o fijación.

⚠️ ADVERTENCIA: Los anclajes DEWALT están diseñados para proporcionar un sistema de fijación completo al usuario en caso de una caída. Estos sistemas de fijación deben conectarse a la sujeción del cuerpo y a las instalaciones de conexión adecuadas. Estos anclajes están diseñados para sostener a la víctima de la caída hasta que se realice la operación de rescate, por lo que es importante que todo el sistema tenga todos los componentes esenciales antes de ser utilizado. Una persona autorizada/capacitada debe utilizar todo el sistema de detención de caídas. Se recomienda hacer una lista de verificación de los componentes esenciales de acuerdo con el uso antes de ir a trabajar.

14) INSTRUCCIONES ANTES DE USAR

- Es vital que el usuario sea apto física y mentalmente para un uso adecuado y seguro de este equipo en situaciones normales y de emergencia. El usuario debe contar con la aprobación de un médico y que sus registros médicos sean claros, de modo que no afecten el uso adecuado y seguro de este equipo en situaciones normales y de emergencia.
- La capacitación según el requisito de OSHA 29 CFR 1910.66 para el uso seguro del sistema y sus componentes es obligatoria para el usuario antes de usar un sistema personal de detención de caídas.
- Los sistemas personales de detención de caídas o de retención que cumplan con ANSI/ OSHA solo deben utilizarse con este equipo. La capacidad de resistencia de al menos 22 kN (5000 lbf) en ausencia de certificación es necesaria para que el anclaje soporte una carga estática, aplicada en las direcciones permitidas por el sistema.

- Es importante que el usuario esté equipado con recursos para limitar las fuerzas dinámicas máximas ejercidas mientras tiene una caída a un máximo de 8 kN (1800 lbf).
- Se debe contar con la aprobación de una persona calificada para que el uso de este producto sea compatible con todas las características estructurales y operativas de la ubicación de instalación seleccionada y el sistema que se conectará a este conector de anclaje.
- Antes de utilizar el conector de anclaje, se debe realizar una inspección exhaustiva para detectar desgaste, daños y otros deterioros. Si se encuentra defectuoso, debe retirarse inmediatamente del servicio siguiendo los requisitos de OSHA 29 CFR 1910.66 y 1926.502.
- Se prohíbe la alteración o modificación de este producto.
- La instalación/uso nunca debe realizarse sin la capacitación adecuada de una persona competente.

ILUSTRACIÓN DE ANCLAJE DE HORMIGÓN

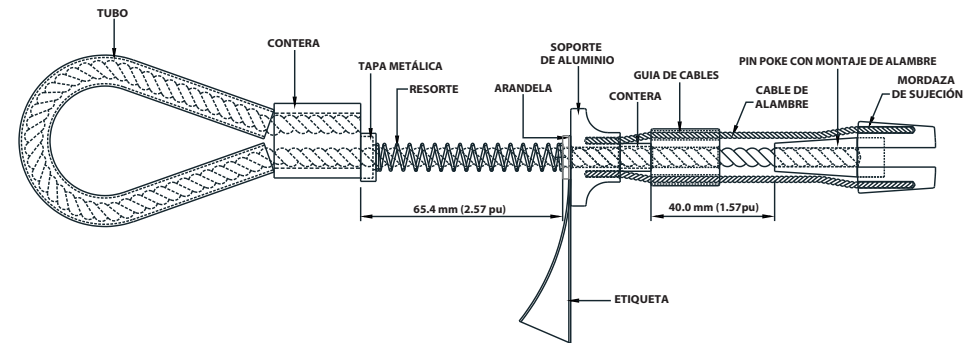

Modelo del Producto	Descripción	Minimum Breaking System	Material de construcción	Norma de Cumplimiento
DXFP845101	Anclaje de hormigón	5000 lbs / 23 kN	Cable: Acero Galvanizado Mordazas de sujeción: acero inoxidable	ANSI Z359.18-2017 Type A

INSTRUCCIONES PARA LA INSTALACIÓN DEL ANCLAJE PARA HORMIGÓN

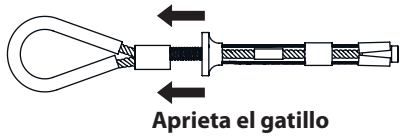

El anclaje puede fijarse a la estructura tirando del componente desencadenador accionado por resorte.

PASO 1:

Se debe realizar un orificio con un diámetro de 19 mm (0,75 in) con una profundidad mínima de 89 mm (3,5 in) asegurándose de que sea recto y perpendicular a la superficie. El orificio debe tener un diámetro uniforme sin trazas de picos y valles en la pared interna. Limpie el orificio perforado soplando aire comprimido en el orificio



PASO 1

PASO 2:

Coloque el pulgar dentro del lazo de anclaje y los primeros dos dedos alrededor del desencadenador mientras coloca el anclaje. Además, hasta que el desencadenador y el resorte se compriman por completo, apriete los dedos y el pulgar juntos. Para bloquear el anclaje, suelte el desencadenador después de insertarlo en el orificio al menos 76 mm (3 pulg.) de profundidad.



PASO 2

PASO 3:

Ahora el ojo del anclaje puede usarse como punto de anclaje. Conecte el anticaídas usado con el anclaje. Ahora el anclaje está listo para usar.

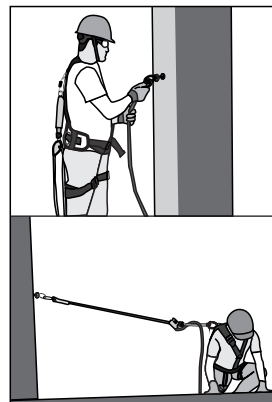

PASO 3

TABLA DE REQUISITOS DE PERFORACIÓN DE AGUJEROS	
(X*) Espesor de hormigón	(XX*) Distancia mínima desde el borde de las estructuras
305 mm (12 pulg)	153 mm (6 pulg)
127 mm (5 pulg)	305 mm (12 pulg)

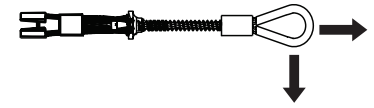

Carga adecuada en la dirección

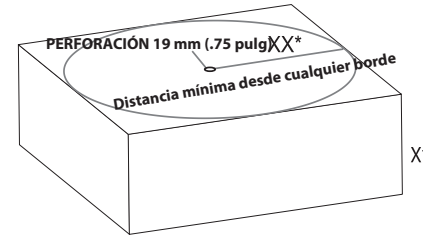

MUESTRA DE MARCADO :

Complies with ANSI Z359.18-2017 Type A, OSHA 1926.502 & 1910.66, EN 795:2012 Type B
ANY ALTERATION, ABUSE OR MISUSE OF THIS PRODUCT VOIDS THE WARRANTY.

WARNING: User using this equipment must read and understand all instructions as failure to do so may result in serious injury or death. Users should be familiar with pertinent regulations governing this equipment. All individuals who use this product must be properly instructed on how to use the device. Avoid contact with physical hazards (thermal, chemical, electrical, etc.). Make only compatible connections.

DEWALT
 GUARANTEED TOUGH
CONCRETE ANCHOR
 Model: DXFP845101
 Serial No.: XXXXX Batch No.: XXXXX
 Minimum Breaking Strength: 5000 lbs.
 Service Temperature: -40°F to 130°F
 Material of Construction:
 Cable: Galvanized Steel, Clamping Jaws: Stainless Steel

DO NOT REMOVE

MAX

CE 0598

INSPECT BEFORE USE

Made In India

⚠️ ADVERTENCIA: Conserve estas instrucciones con el producto y complete la hoja de identificación, ingresando la información tomada de las marcas

⚠️ ADVERTENCIA: El examen periódico es esencial para probar la resistencia y el estado del equipo y garantizar la seguridad del usuario.

⚠️ ADVERTENCIA: Lea todas las advertencias, instrucciones, ilustraciones y especificaciones de seguridad que se proporcionan con este producto. El incumplimiento de todas las instrucciones que se enumeran a continuación puede provocar lesiones graves.

- Una persona competente debe examinar este equipo al menos una vez al año en estricto cumplimiento de las instrucciones del fabricante y la verificación previa debe registrarse en la hoja adjunta.
- La frecuencia de la inspección debe aumentarse de acuerdo con las regulaciones, si el equipo está en uso intensivo o si el equipo se utiliza en ambientes hostiles. También asegúrese de que las marcas sean legibles..

El anclaje de techo de acero con bisagras debe inspeccionarse antes de cada uso según las siguientes pautas:

- No lo utilice si alguna parte del dispositivo parece estar dañada.
- No intente dar servicio al dispositivo ni alterarlo de ninguna manera.
- Los anclajes DEWALT deben utilizarse únicamente con las combinaciones de componentes, subsistemas o ambos que puede afectar o interferir con el funcionamiento seguro de los demás. Asegúrese de que los dispositivos de conexión sean compatibles y que otros elementos del PFAS sean seguros y compatibles antes de su uso.
- Verifique siempre que no haya obstrucciones debajo del área de trabajo para asegurarse de que la trayectoria de caída potencial esté despejada.
- Mantenga el equipo alejado de cualquier cosa que pueda dañarlo, como bordes afilados, superficies ásperas o abrasivas, superficies de alta temperatura, fuentes de calor y soldadura, maquinaria en movimiento, peligros eléctricos, etc.
- Es importante tener en cuenta los peligros ambientales al seleccionar el equipo de protección contra caídas.
- No exponga el equipo a sustancias químicas, ambientes altamente corrosivos o cáusticos, o a la luz solar directa y radiación UV, que puede causar degradación UV.
- Dichos entornos dañinos requieren un programa de inspección y servicio más frecuente del equipo de protección contra caídas para

mantener la integridad y seguridad del equipo. Comuníquese con DEWALT si tiene dudas..

- Todo el material sintético del equipo de protección contra caídas debe protegerse de la escoria, chispas calientes, llamas abiertas u otras fuentes de calor.
- Se recomienda utilizar materiales resistentes al calor en tales aplicaciones. Es importante permitir una separación de caída adecuada por debajo de la superficie de trabajo.
- Tenga siempre un plan de rescate preparado y a mano cuando utilice este equipo.

REQUISITOS DEL SISTEMA:

- **Compatibilidad de los componentes:** El equipo de protección contra caídas DEWALT está diseñado para usarse con componentes aprobados por DEWALT. Comuníquese con DEWALT si tiene alguna pregunta sobre la compatibilidad. Hacer sustituciones sin la aprobación de Protección contra caídas de DEWALT puede provocar lesiones o la muerte al comprometer la seguridad y confiabilidad del sistema completo. Una persona calificada puede tomar una determinación sobre la compatibilidad del equipo de diferentes fabricantes.
- **Compatibilidad de los conectores:** Los conectores (anillos en D, ganchos, mosquetones) deben ser capaces de soportar al menos 23 kN (5000 lb). No utilice equipo que no sea compatible. Los conectores no compatibles pueden desengancharse accidentalmente. Los ganchos de seguridad y mosquetones con cierre automático son requeridos por CSA, ANSI y OSHA. Los conectores deben ser compatibles en tamaño, forma y resistencia..
- **Establecer las conexiones:** Utilice únicamente ganchos de seguridad y mosquetones con cierre automático con cualquier equipo de protección contra caídas DEWALT. No utilice equipo que no sea compatible.

MANTENIMIENTO, LIMPIEZA Y ALMACENAMIENTO:

- Solo un representante de DEWALT o una persona o entidad autorizada por DEWALT puede reparar el equipo. Comuníquese con DEWALT para mantenimiento y reparación. Limpie la suciedad, los corrosivos y los contaminantes del equipo.

⚠️ ADVERTENCIA: Es responsabilidad de los usuarios asegurarse de leer, comprender y seguir todas las instrucciones y estar capacitados en el cuidado y uso de este dispositivo. La capacitación debe repetirse periódicamente y siempre que haya un cambio de componentes dentro del sistema. La capacitación debe realizarse sin exponer al aprendiz a un riesgo de caída.

⚠️ ADVERTENCIA: No intentar desarmar la unidad ni reparar el equipo. Enviar el equipo de vuelta al fabricante, o a las personas o entidades autorizadas por escrito por el fabricante para realizar reparaciones en el equipo.

⚠️ ADVERTENCIA: La limpieza después del uso es importante para mantener la seguridad y la vida útil del equipo. Use solo jabón suave y agua, y cuelgue para secar a la sombra. NUNCA use lejía ni soluciones de lejía para limpiar el anclaje.

- Almacene el componente del conector de anclaje en un lugar fresco, seco y limpio, fuera de la luz solar directa. Evite las áreas donde puedan estar presentes calor, humedad, luz, aceite y sustancias químicas u otros elementos degradantes. El equipo dañado o que necesite mantenimiento no debe almacenarse en la misma área que el equipo utilizable. El equipo muy sucio, mojado o contaminado de alguna otra manera debe mantenerse adecuadamente (p. ej., seco y limpio) antes de su almacenamiento.
- Antes de usar equipo que se haya almacenado durante largos periodos de tiempo, una persona competente debe realizar una inspección formal.

CAPACITACIÓN:

- Según la OSHA: Los anclajes utilizados para la fijación de sistemas personales de detención de caídas deberán ser independientes de cualquier anclaje que se utilice para soportar o suspender plataformas y capaces de soportar al menos 23 kN (5000 libras) por usuario conectado, o se deben diseñar, instalar y utilizar como parte de un sistema personal de detención de caídas (PFAS) completo que mantenga un factor de seguridad de al menos dos y que esté bajo la supervisión de una persona calificada

REMEDIO LIMITADO:

- A discreción exclusiva de DEWALT, DEWALT reparará o reemplazará el equipo defectuoso una vez que se reciba un aviso por escrito. El derecho a devolver el artículo defectuoso a la planta para una inspección previa antes de tomar cualquier acción está reservado únicamente por DEWALT. La garantía no cubre los equipos dañados por uso excesivo, daños durante el transporte, falta de mantenimiento del producto o cualquier otro daño más allá de la capacidad de reparación de DEWALT. DEWALT también tiene el derecho exclusivo de juzgar la condición del producto y las opciones de garantía. Esta garantía se aplica únicamente al comprador original y es la única garantía aplicable a este producto. Para cualquier asistencia, comuníquese con el Departamento de Servicio Técnico de DEWALT..

LIMITACIÓN DE RESPONSABILIDAD:

- Independientemente de la teoría legal proclamada, DEWALT, en ningún caso será responsable de ningún daño indirecto, incidental, especial o consecuente, incluida, entre otras, la pérdida de ganancias, de cualquier manera relacionada con los productos.

IDENTIFICACIÓN DE PRODUCTO:

- Todos los adaptador de cuerda y las líneas anticaídas verticales DEWALT se incluyen en este manual de instrucciones. Es posible que no se incluyan los números de modelo de pedidos especiales y productos personalizados. Se agregarán nuevos números de modelo en la próxima impresión de este manual. Si tiene alguna duda sobre si este manual de instrucciones se aplica a su producto en particular.

VIDA ÚTIL:

- La vida útil de cualquier componente de un sistema personal de detención de caídas (PFAS) depende de su nivel de uso, el entorno en el que se utiliza y cómo se mantiene. Cualquier parte del PFAS que pase la inspección diaria por parte de una persona autorizada o la inspección periódica (anual o semestral) por parte de una persona competente puede permanecer en uso. Una vez que no pasa la inspección visual, debe retirarse del servicio.

DESCARGO DE RESPONSABILIDAD:

- Antes del uso, el usuario final debe leer y comprender las instrucciones del fabricante suministradas con este producto al momento del envío y solicitar capacitación al personal capacitado del empleador sobre el uso adecuado del producto. El fabricante no es responsable de ninguna pérdida, lesión o daño causado o incurrido por cualquier persona por la instalación o el uso inadecuados de este producto.

GARANTÍA DE DOS AÑOS: PRODUCTOS CON PROTECCIÓN CONTRA CAÍDAS:

LO SIGUIENTE SE APLICA EN LUGAR DE TODAS LAS GARANTÍAS O CONDICIONES, EXPRESAS O IMPLÍCITAS, INCLUIDAS LAS GARANTÍAS O CONDICIONES IMPLÍCITAS DE COMERCIALIZACIÓN O IDONEIDAD PARA UN PROPÓSITO EN PARTICULAR.

ESTA GARANTÍA SE LIMITA EXPRESAMENTE A LOS COMPRADORES MINORISTAS ORIGINALES DE PRODUCTOS O PIEZAS CON PROTECCIÓN CONTRA CAÍDAS DE DFP SAFETY CORPORATION. ESTA GARANTÍA NO ES ASIGNABLE NI TRANSFERIBLE. DFP SAFETY CORPORATION NO OFRECE NINGUNA GARANTÍA A NADIE MÁS, INCLUIDOS OTROS COMPRADORES Y/O USUARIOS, Y NINGUNO DE ELLOS ESTARÁ IMPLÍCITO.

Salvo que se disponga lo contrario en esta garantía, los productos con protección contra caídas de DFP Safety Corporation están garantizados contra defectos de materiales y mano de obra durante dos años a partir de la fecha de compra.

REPARACIÓN LIMITADA: El recurso único y exclusivo para cualquier producto de DFP Safety Corporation que se encuentre defectuoso en cuanto a los materiales y la mano de obra es la reparación o el reemplazo, a la exclusiva opción de DFP Safety Corporation o sus proveedores de servicios de garantía autorizados. Si se considera que este recurso exclusivo no cumplió con su propósito esencial, la responsabilidad de DFP Safety Corporation no excederá el precio de compra del producto de DFP Safety Corporation.

LIMITACIÓN DE RESPONSABILIDAD: DFP Safety Corporation no será responsable en ningún caso por daños directos, indirectos, especiales, incidentales, punitivos o consecuentes (incluida la pérdida de ganancias) ya sea por garantía, contrato, agravio o cualquier otra teoría legal.

Esta garantía no cubre ningún producto de DFP Safety Corporation que haya sido mal utilizado, alterado, desgastado, contaminado, oxidado, excesivamente calentado, con conexión a tierra, dañado debido a una carga inadecuada, utilizado para un propósito distinto para el que fue diseñado o utilizado de una manera que no sea coherente con las instrucciones de DFP Safety Corporation con respecto al uso.

DFP Safety Corporation determinará la existencia de un defecto en los materiales o la mano de obra de acuerdo con los procedimientos establecidos por DFP Safety Corporation. Nadie está autorizado a hacer declaraciones o representaciones que alteren los términos de esta garantía.





TODAS LAS DEMÁS GARANTÍAS, EXPRESAS O IMPLÍCITAS, INCLUIDA CUALQUIER GARANTÍA DE COMERCIALIZACIÓN O IDONEIDAD PARA UN FIN EN PARTICULAR, QUEDAN NEGADAS. NO HAY GARANTÍAS QUE SE EXTIENDAN MÁS ALLÁ DE LO DESCRITO EN ESTE DOCUMENTO











Este documento escrito reemplaza todos los acuerdos o declaraciones orales o escritos anteriores y excluye todas las garantías no establecidas en el presente.

REGISTROS DEL EQUIPO				
Producto				
Modelo y tipo/Identificación	Nombre comercial		Número de identificación	
Fabricación	Dirección		Teléfono, fax, correo electrónico	
Año de fabricación	Fecha de compra		Fecha de la primera puesta en servicio	
Otra información relevante (por ejemplo, número de documento)				
HISTORIAL DE REVISIONES Y REPARACIONES PERIÓDICAS				
Fecha	Motivo de la entrada (revisión periódica o reparar)	Defectos observados, reparar realizado y otros información relevante	Nombre y firma usuario competente	Periódico próximo examen fecha de vencimiento

Définitions : symboles et termes d'alarmes sécurité

Ces guides d'utilisation utilisent les symboles et termes d'alarmes sécurité suivants pour vous prévenir de situations dangereuses et de risques de dommages corporels ou matériels.

-  **DANGER** : indique une situation dangereuse imminente qui, si elle n'est pas évitée, **entraînera la mort ou des blessures graves**.
 -  **AVERTISSEMENT** : indique une situation potentiellement dangereuse qui, si elle n'est pas évitée, **pourrait entraîner la mort ou des blessures graves**.
 -  **ATTENTION** : indique une situation potentiellement dangereuse qui, si elle n'est pas évitée, **pourrait entraîner des blessures légères ou modérées**.
 -  (Si utilisé sans aucun terme) Indique un message propre à la sécurité.
- AVIS** : indique une pratique ne posant **aucun risque de dommages corporels** mais qui par contre, si rien n'est fait pour l'éviter, **pourrait poser des risques de dommages matériels**.

-  **AVERTISSEMENT : CANCER ET DOMMAGES À LA REPRODUCTION-WWW.P65WARNINGS.CA.GOV**
-  **AVERTISSEMENT: Lire et suivre les instructions du fabricant pour chaque composant du système.**
-  **AVERTISSEMENT: Ne pas retirer les étiquettes du produit qui contiennent des avertissements et des renseignements importants pour tous les utilisateurs autorisés.**
-  **AVERTISSEMENT: Toujours avoir un plan de sauvetage à portée de main lors de l'utilisation de cet équipement.**
-  **AVERTISSEMENT: NE PAS MODIFIER L'ÉQUIPEMENT DE QUELQUE FAÇON QUE CE SOIT.**
-  **AVERTISSEMENT: Il est important d'inspecter l'équipement conformément aux instructions du fabricant avant chaque utilisation. L'inspection de l'équipement doit être effectuée au moins une fois par an par une personne qualifiée et les résultats doivent être consignés dans le journal d'inspection.**
-  **AVERTISSEMENT: Chaque personne a besoin d'une formation théorique sur l'utilisation de l'équipement et du système de protection contre les chutes.**
-  **AVERTISSEMENT: Afin de s'assurer que l'utilisateur connaît les instructions fournies dans ce manuel, il incombe à l'utilisateur de suivre une formation appropriée concernant l'inspection, l'utilisation et l'entretien appropriés de cet équipement. Il incombe également à l'employeur de s'assurer que tous les utilisateurs sont formés à l'utilisation, à l'inspection et à l'entretien appropriés de l'équipement de protection contre les chutes.**
-  **AVERTISSEMENT : Le connecteur d'ancrage, DXFP845101, fonctionne comme l'interface principale entre l'ancrage et un système de protection contre les chutes, de positionnement de travail, d'accès par corde ou de sauvetage dans le but de coupler le système à l'ancrage. Ainsi, le terme "connecteur d'ancrage" mentionné n'importe où dans l'UIM ne s'appliquerait qu'au DXFP845101.**
-  **AVERTISSEMENT : En cas d'arrêt de chute, les systèmes de sauvetage d'urgence et la protection antichute conforme aident principalement à prévenir les blessures graves. Il est essentiel que les utilisateurs finaux lisent et comprennent les instructions d'utilisation fournies pour une utilisation et un entretien corrects de ce produit. Étant donné qu'une mauvaise utilisation ou le non-respect des instructions peut entraîner des blessures graves, voire mortelles, tous les utilisateurs sont tenus de connaître les instructions, le fonctionnement, les limites et les conséquences d'une mauvaise utilisation de l'équipement et de suivre une formation appropriée avant de l'utiliser conformément à OSHA 29 CFR 1910.66 et 1926.503 ou aux normes locales applicables.**

⚠ DANGER: Ne pas ignorer ce manuel d'utilisation. Toute modification ou mauvaise utilisation de ce produit, ou le non-respect des instructions peut entraîner des blessures graves ou la mort.

⚠ AVERTISSEMENT: Ce produit fait partie d'un système personnel antichute ou d'un dispositif de sécurité. L'utilisateur doit suivre les instructions du fabricant pour chaque composant du système. Ces instructions doivent être fournies à l'utilisateur de cet équipement. L'utilisateur doit comprendre ces instructions avant d'utiliser cet équipement. Les instructions du fabricant doivent être suivies pour une utilisation et un entretien appropriés de ce produit. Ces instructions sont destinées à répondre aux instructions du fabricant, comme l'exigent les règlements de la OSHA, ANSI Z359.18-2017,

⚠ AVERTISSEMENT: Avant d'utiliser l'équipement, veuillez noter les renseignements d'identification du produit qui se trouvent sur l'étiquette d'identification de votre dispositif antichute dans la table d'enregistrement de l'équipement de ce manuel.

⚠ AVERTISSEMENT: Lire tous les avertissements de sécurité, instructions, illustrations et spécifications fournies avec ce produit. Le non-respect de l'une des instructions ci-dessous peut entraîner des blessures graves.

1) SÉCURITÉ PERSONNELLE

- Il est essentiel que la personne/l'utilisateur autorisé(e) de cet équipement de protection contre les chutes lise et comprenne ces instructions. De plus, il incombe à l'employeur de s'assurer que tous les utilisateurs soient formés à l'utilisation, à l'inspection et à l'entretien appropriés de l'équipement de protection contre les chutes.
- L'utilisation adéquate des dispositifs antichute peut sauver des vies et réduire le risque de blessures graves causées par une chute.
- L'utilisateur doit comprendre que les forces exercées pendant l'arrêt d'une chute ou d'une suspension prolongée peuvent causer des blessures.
- Consulter un médecin s'il y a des questions sur la capacité de l'utilisateur à utiliser ce produit.
- Les femmes enceintes et les personnes mineures ne doivent pas utiliser ce produit.

2) EXIGENCE GÉNÉRALE

- Tous les avertissements et toutes les instructions doivent être fournis aux personnes/utilisateurs autorisé(e)s.
- Toutes les personnes/utilisateurs autorisé(e)s doivent se reporter aux règlements régissant la sécurité au travail, ainsi qu'aux normes ANSI applicables.
- Veuillez consulter les étiquettes du produit pour obtenir des renseignements sur les réglementations spécifiques de l'OSHA et les normes ANSI respectées par le produit.

d) Des précautions adéquates doivent toujours être prises pour éliminer toute obstruction, débris, matériau ou autre danger reconnu de la zone de travail qui pourrait causer des blessures ou nuire au fonctionnement du système.

- Tout l'équipement doit être inspecté avant chaque utilisation conformément aux instructions du fabricant.
- Tout l'équipement doit être inspecté par une personne qualifiée au moins une fois par an.
- Pour minimiser le risque de désengagement accidentel, une personne qualifiée doit assurer la compatibilité du système.
- L'équipement ne doit pas être modifié de quelque façon que ce soit. Les réparations doivent être effectuées uniquement par le fabricant, ou par des personnes ou des entités autorisées par écrit par le fabricant.
- Tout produit présentant des déformations, une usure inhabituelle ou une détérioration doit être immédiatement retiré du service pour inspection par une personne qualifiée.
- Tout équipement soumis à une chute doit être retiré du service.

3) SÉCURITÉ DE LA ZONE DE TRAVAIL

- Garder les enfants et les personnes à proximité à l'écart lors des travaux. Les distractions peuvent causer des conditions dangereuses.
- La personne/l'utilisateur autorisé(e) doit avoir un plan de sauvetage et les moyens à portée de main pour le mettre en œuvre lors de l'utilisation de cet équipement.
- Tous les matériaux synthétiques doivent être protégés contre les scories, les étincelles chaudes, les flammes nues ou d'autres sources de chaleur. L'utilisation de matériaux résistants à la chaleur est recommandée dans ces applications.
- Les dangers environnementaux doivent être pris en compte lors de la sélection de l'équipement antichute. L'équipement ne doit pas être exposé à des produits chimiques qui peuvent produire un effet nocif.
- Le polyester doit être utilisé dans certains environnements chimiques ou acides. L'utilisation dans des environnements hautement corrosifs ou caustiques exige un programme d'inspection et d'entretien plus fréquent pour assurer l'intégrité du dispositif.
- Ne pas laisser l'équipement entrer en contact avec tout ce qui peut l'endommager, y compris, mais sans s'y limiter, les surfaces tranchantes, abrasives, rugueuses ou à haute température, soudures, sources de chaleur, dangers électriques ou machines en mouvement.

g) Toujours vérifier s'il y a des obstructions sous la zone de travail pour vous assurer que la voie de chute potentielle est dégagée.

h) Laisser une distance d'arrêt adéquate sous la surface de travail.

i) Ne jamais retirer les étiquettes du produit, qui comprennent des avertissements et des renseignements importants pour la personne ou l'utilisateur autorisé(e).

⚠ AVERTISSEMENT: Les produits énumérés dans ce manuel d'utilisation font partie d'un dispositif de sécurité, d'un dispositif antichute ou d'un équipement de sauvetage antichute personnel. Il est important que l'utilisateur lise et suive les instructions du fabricant pour chaque composant du système. Ce manuel contient des informations importantes pour la sécurité de l'utilisateur et doit être conservé dans un endroit sûr pour pouvoir s'y référer en cas de besoin. Les instructions fournies dans ce manuel sont destinées à l'utilisation de cet équipement et doivent être lues attentivement et comprises par l'utilisateur avant l'utilisation de l'équipement. Les instructions du fabricant doivent être suivies correctement pour l'utilisation et l'entretien appropriés de cet équipement. Veuillez communiquer avec DEWALT pour toute question concernant l'utilisation de cet équipement.

⚠ AVERTISSEMENT: Les dispositifs et l'équipement antichute sont des produits qui sauvent des vies et sont conçus pour réduire le risque de blessures graves en cas de chute. Cependant, il est important de noter que l'utilisateur peut subir un impact de force sur son corps en cas de chute. La victime d'une chute peut également présenter des effets indésirables en raison d'une suspension prolongée dans un harnais intégral de sécurité. En cas de doute sur la capacité de l'utilisateur à utiliser ce produit, l'utilisateur doit consulter un médecin. Les femmes enceintes et les mineurs ne sont pas considérés comme aptes à l'utilisation de cet équipement.

4) UNE INFORMATION IMPORTANT

- Toujours renvoyer l'équipement au fabricant, ou aux personnes ou entités autorisées par écrit par le fabricant pour effectuer des réparations de l'équipement le cas échéant. Certains éléments de l'équipement peuvent NE PAS être réparés.
- Ne jamais utiliser de matériau naturel comme la manille, le coton, etc. dans le cadre du système de protection contre les chutes.
- L'équipement de protection contre les chutes ne doit être utilisé qu'aux fins pour lesquelles il a été conçu.
- Cet équipement ne doit jamais être utilisé pour le remorquage et le levage ou à toute autre fin que celle prévue.
- Une personne qualifiée doit s'assurer de la compatibilité du système afin de minimiser tout risque de désengagement accidentel.
- Les utilisateurs doivent être formés sur tous les avertissements et toutes les instructions fournies dans ce manuel.
- Il est important que tous les utilisateurs qualifiés, compétents consultent les normes ANSI applicables et les règlements régissant la sécurité au travail.
- Il est important de garder à l'esprit les dangers environnementaux lors de la sélection de l'équipement de protection contre les chutes.
- Les environnements extrêmes peuvent nécessiter un programme d'inspection et d'entretien plus fréquent de l'équipement de protection contre les chutes pour maintenir l'intégrité et la sécurité de l'équipement..

5) LA COMPATIBILITÉ DES COMPOSANTS

- La compatibilité des composants avec l'équipement de protection contre les chutes fabriqué par DEWALT est assurée en suivant strictement les instructions pour chaque type d'équipement utilisé. Cependant, si l'utilisateur utilise des combinaisons de composants ou des sous-systèmes fabriqués par d'autres, seule une personne « qualifiée » ou « compétente » (telle que définie dans OSHA) peut assurer cette compatibilité. Si des substitutions ou des remplacements sont effectués avec des composants ou des sous-systèmes non approuvés, cela peut affecter gravement la compatibilité de l'équipement, rendant l'ensemble du système dangereux pour l'utilisation.

6) COMPATIBILITÉ DES CONNECTEURS

- Pour assurer la compatibilité des connecteurs avec leur élément de connexion, il est important de respecter les tailles et les formes des connecteurs et des éléments de connexion afin d'éviter que leurs mécanismes de clavette ne s'ouvrent par inadvertance, malgré leur orientation. Tous les crochets, mousquetons, dés d'accrochage et autres connecteurs de ce type doivent pouvoir supporter une force minimale de 23 kN (5 000 lb). Tous les connecteurs doivent être compatibles avec tous les composants du système comme les ancrages, etc. Ne jamais utiliser d'équipement qui n'est pas compatible, car cela pourrait entraîner le désengagement involontaire des connecteurs. Tous les connecteurs doivent être de forme et de taille compatibles. Conformément aux normes ANSI Z359.12 et OSHA, seuls les crochets standard et mousquetons autoverrouillants peuvent être utilisés.

7) CONNEXIONS UTILISANT DES CONNECTEURS

- a) S'assurer que seuls les crochets standard et les mousquetons à verrouillage automatique sont utilisés avec cet équipement. Toutes les connexions doivent être compatibles en termes de taille, de forme et de résistance. Les connecteurs utilisés doivent convenir à chaque application. S'assurer qu'ils sont complètement fermés et verrouillés pendant l'utilisation.

AVERTISSEMENT: Les crochets standard à ouverture large comme les crochets d'échafaudage ou des crochets d'armature ne doivent pas être connectés à des dés d'accrochage de taille standard ou à des objets similaires. La raison en est que si le crochet ou le dé d'accrochage se tord ou tourne, cela peut entraîner une charge sur la clavette du connecteur. Les crochets standard à grande ouverture sont spécialement conçus pour être utilisés sur des éléments à structure fixe comme les barres d'armature ou les traverses. Ils sont façonnés de manière à ce qu'ils ne puissent pas capturer la clavette du crochet.

8) N'UTILISEZ JAMAIS DE CONNEXIONS INAPPROPRIÉES

Un connecteur d'ancrage doit toujours être connecté ou fixé avec des connecteurs compatibles. Selon OSHA 29 CFR 1926.502, les mousquetons ne peuvent être attachés à des objets spécifiques que dans deux situations : il doit s'agir d'un mousqueton de type verrouillable et il doit être "conçu pour" établir une telle connexion. Par "Conçu pour" indique que le fabricant du mousqueton l'a précisément développé pour se connecter à l'équipement répertorié. Pour éviter la situation de déploiement* due à un mousqueton non verrouillé, les connexions répertoriées ci-dessous doivent être évitées :

- Deux connecteurs ou plus ne doivent jamais être fixés à un dé d'accrochage unique..
 - Ne jamais fixer un connecteur qui pourrait entraîner une charge sur sa clavette.
 - Les connecteurs ne doivent pas être connectés d'une mauvaise manière. Il faut confirmer visuellement que le connecteur est complètement engagé au point d'ancrage. Éviter les conditions qui permettent d'utiliser des caractéristiques qui dépassent des connecteurs pour attraper l'ancrage, donnant un faux sentiment de connexion
 - Les connecteurs ne doivent pas être connectés les uns aux autres.
 - Les connecteurs ne doivent pas être connectés directement à la sangle ou à la longe de corde ou à l'attache arrière, sauf si le fabricant le permet spécifiquement.
 - Les connecteurs ne doivent pas être connectés à un objet qui ne permet pas à la clavette du connecteur de se fermer ou de se verrouiller.
- Un crochet standard ne doit pas être connecté à une boucle ou à une cosse d'un câble métallique, ni à un câble métallique d'une manière qui pourrait relâcher le câble métallique.
 - Ne pas effectuer de connexions où le mécanisme de verrouillage du connecteur peut entrer en contact avec un élément structurel ou un autre équipement de ce type, car cela pourrait déverrouiller le connecteur et libérer la connexion.
 - Pour se connecter à une ou à une paire de boucles souples sur un harnais, seul un mousqueton qui peut se fermer et se verrouiller doit être utilisé. Les crochets standard ne sont pas autorisés pour de telles connexions, sauf si le fabricant le permet spécifiquement.
 - Un mousqueton peut être connecté à un connecteur à boucle ou à dé d'accrochage qui est déjà occupé par un connecteur de type nœud coulant. Les crochets standard ne sont pas autorisés pour de telles connexions.

Les formes d'ancrage qui permettent le déploiement ne doivent jamais être utilisées pour la connexion. Si l'ancrage, auquel le crochet standard ou le mousqueton est fixé, est de taille inférieure ou de forme irrégulière, cela peut permettre à la clavette du connecteur d'entrer en contact avec l'ancrage, entraînant l'ouverture du connecteur et un possible désengagement de l'ancrage. C'est ce qu'on appelle le déploiement du connecteur.

9) RESTRICTIONS IMPORTANTES LORS DES CONNEXIONS

AVERTISSEMENT: Si l'élément de connexion auquel un crochet standard (illustré) ou un mousqueton est fixé est de forme sous-dimensionnée ou irrégulière, une situation pourrait se produire où l'élément de connexion applique une force à la clavette du crochet standard ou du mousqueton. Cette force peut entraîner l'ouverture de la clavette (d'un crochet standard auto-verrouillant ou non), permettant au crochet standard ou au mousqueton de se désengager du point de connexion.

DÉSANGAGEMENT INVOLONTAIRE (DÉPLOIEMENT)

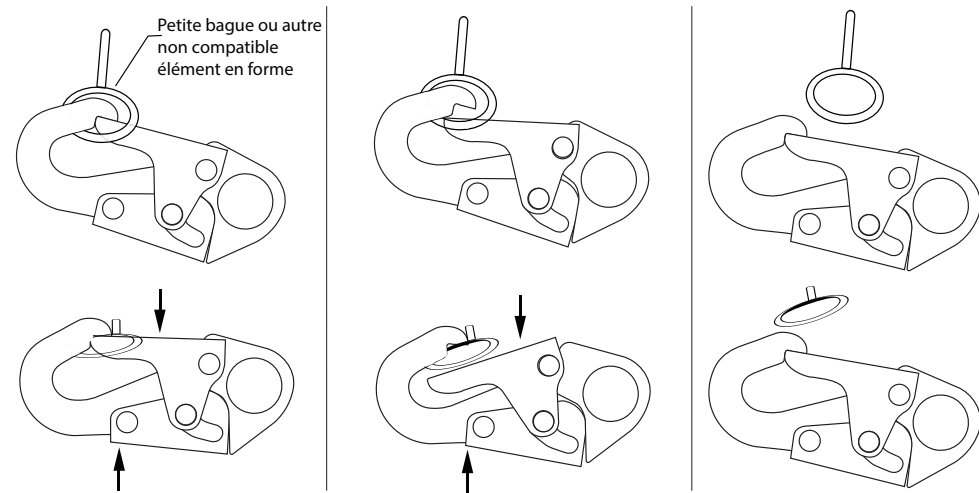

10) CONNEXION DES SOUS-SYSTÈMES

- Utiliser uniquement les sous-systèmes de connexion (ligne de vie auto-rétractable, longe, coulisseau et ligne de vie, manchons de câble) qui conviennent à votre application.
- Consulter les instructions du fabricant des sous-systèmes pour plus d'informations. Certains modèles de harnais ont des points de connexion de boucle de sangle.
- Ne pas utiliser de crochet standard pour vous connecter à la boucle de sangle. Utiliser un mousqueton auto-verrouillant pour vous connecter à une boucle de sangle.
- S'assurer que le mousqueton ne peut pas traverser la charge de la clavette (charger contre la clavette plutôt que le long du mousqueton).

- Produits chimiques
- Températures extrêmes
- Environnements corrosifs
- Gaz
- Lignes électriques à haute tension
- Bords tranchants
- Machines et véhicules de déménagement

Veillez communiquer avec DFP Safety pour l'utilisation de cet équipement en présence de tout danger environnemental.

13) RÉSISTANCE À L'ANCRAGE

Le type d'application détermine la résistance d'ancrage requise. Conformément à la norme ANSI Z359.1-2020, la résistance d'ancrage nécessaire pour les applications suivantes est indiquée ci-dessous :

- Dispositif antichute:** Conformément aux normes OSHA 1926.500 et 1910.66, les ancrages utilisés pour la fixation de l'équipement de protection individuelle (EPI) antichute doivent être indépendants de tout ancrage utilisé pour soutenir ou suspendre les plateformes. Ils doivent pouvoir supporter une charge minimale de 23 kN (5 000 lb) par utilisateur, ou doivent être conçus, installés et utilisés dans le cadre d'un équipement de protection individuelle (EPI) antichute intégral qui maintient un facteur de sécurité d'au moins deux. L'évaluation de l'ancrage doit toujours être effectuée sous la supervision d'une personne qualifiée.

ILLUSTRATIONS DE CONNEXIONS INAPPROPRIÉES

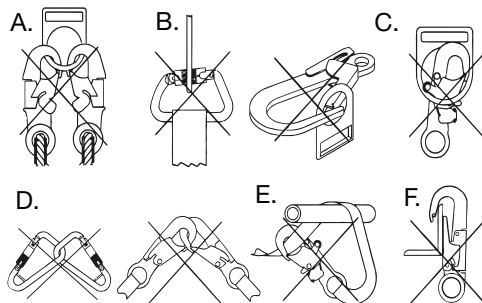

11) PLAN DE SAUVETAGE

- Un plan de sauvetage doit être bien documenté et en place avant d'effectuer le travail en hauteur.
- L'opération de sauvetage doit être effectuée uniquement par du personnel formé et qualifié.
- L'équipe d'experts en sauvetage doit superviser l'opération de sauvetage effectuée.
- Il est également conseillé de travailler par paires pendant que vous travaillez sur le site.

12) EDANGERS ENVIRONNEMENTAUX

Les dangers environnementaux peuvent inclure ce qui suit, sans s'y limiter:

AVERTISSEMENT: Cet équipement n'est pas conçu pour être utilisé dans des environnements à haute température. Il est important de protéger cet équipement lors d'utilisations liées à des activités comme le soudage ou la coupe de métaux. Les étincelles chaudes peuvent endommager cet équipement ou le brûler. Veuillez communiquer avec DeWalt pour toute question concernant l'utilisation de cet équipement dans des environnements à haute température.

AVERTISSEMENT: Il est important de prendre des précautions supplémentaires lors de l'utilisation de cet équipement en présence de tout danger environnemental afin de prévenir les blessures à l'utilisateur ou les dommages à l'équipement.

- **Positionnement de travail :** La structure à laquelle le système de positionnement de travail (WPS) est fixé doit pouvoir supporter une charge statique d'au moins 13,3 kN (3 000 lb), appliquée dans les directions autorisées par le système de positionnement de travail. Ou, il devrait être en mesure de maintenir deux fois la charge d'impact potentielle, selon la valeur la plus élevée ; voir 1926.502. Cependant, si plus d'un système de positionnement de travail est fixé à un ancrage, la résistance mentionnée ci-dessus doit être multipliée par le nombre de systèmes de positionnement de travail fixés à l'ancrage.
- **Dispositif de sécurité:** La force requise pour les ancrages sélectionnés pour les dispositifs de sécurité et les systèmes de limitation de déplacement est d'au moins 4,5 kN (1 000 lb) charge statique appliquée dans les directions autorisées par le système. Si plus d'un dispositif de sécurité et de système de limitation de déplacement est fixé à l'ancrage, le poids de 4,5 kN (1 000 lb) sera multiplié par le nombre de systèmes fixés à l'ancrage pour déterminer la force minimale requise.
- **Sauvetage:** La résistance minimale de l'ancrage sélectionné pour le sauvetage doit être telle qu'elle peut supporter une charge statique d'au moins 13,3 kN (3 000 lb) appliquée dans la direction autorisée par le système. Pour déterminer la résistance requise de l'ancrage si plus d'un équipement de sauvetage est fixé, multiplier 13,3 kN (3 000 lb) par le nombre de systèmes fixés à l'ancrage.
- **Chutes oscillantes:** La chute oscillante se produit lorsque la position du point d'ancrage n'est pas directement au-dessus du point où une chute se produit. Dans un tel cas, si une chute devait se produire, cela entraînera un balancement pendulaire de la victime de la chute et pourrait également les amener à frapper des objets à proximité avec force. Cela peut causer des blessures graves, voire la mort. De telles chutes oscillantes peuvent être minimisées en s'assurant que l'ancrage est directement au-dessus de la tête et en travaillant aussi près que possible du point d'ancrage. Les chutes oscillantes augmenteront considérablement la distance d'arrêt requise lorsqu'une ligne de vie auto-rétractable ou une autre longueur variable est connectée.
- **La capacité du harnais intégral de sécurité DeWALT peut atteindre 140 kg (310 lb) et le poids combiné (vêtements, outils, chaussures, etc.) d'une personne qui utilise ces harnais ne doit pas dépasser 140 kg (310 lb). Il est important de s'assurer que tous les composants du système sont évalués à une capacité appropriée à l'application.**
- **Chute libre:** Conformément à la norme ANSI Z359.11, les dispositifs personnels antichute utilisés avec cet équipement doivent être fixés de manière à ce que la chute libre ne dépasse pas 1,8 m (6 pi.). Les systèmes de dispositif de sécurité doivent être fixés de manière à ce qu'aucune chute libre verticale ne soit possible. Les systèmes de positionnement de travail doivent être fixés de manière à ce que la chute libre ne dépasse pas 0,6 m (2 pi.). Les systèmes de conduite personnels doivent être fixés de façon à ce qu'il n'y ait pas de chute libre verticale. Les systèmes d'ascension doivent être fixés de façon à ce que la chute libre soit inférieure à 46 cm (18 po). L'équipement de sauvetage doit être fixé de manière à ce qu'il n'y ait pas de chute libre verticale. Communiquez avec DeWALT pour obtenir de plus amples renseignements
- **Suspension allongée:** Utilisation d'un harnais intégral de sécurité : Un harnais intégral de sécurité n'est pas destiné à être utilisé dans des applications de suspension prolongée. Si l'utilisateur doit être suspendu pendant une période prolongée, il est recommandé d'utiliser une forme quelconque de support d'assise. DeWALT recommande une planche d'assise, un siège de travail suspendu, une bretelle de siège ou une chaise de gabier. Veuillez communiquer avec DeWALT pour obtenir de plus amples renseignements sur ces articles.
- **Distance d'arrêt:** Il devrait y avoir une distance suffisante sous l'utilisateur pour permettre au système d'arrêter une chute afin d'empêcher l'utilisateur de frapper le sol ou toute autre obstruction. La distance d'arrêt requise dépend des facteurs suivants:

AVERTISSEMENT: Il est important de tenir compte des limites mentionnées ci-dessous avant d'utiliser ou d'installer cet équipement.

AVERTISSEMENT: Si le seul ancrage disponible est situé sous la fixation du harnais ; et s'il y a un risque de chute, il est alors essentiel d'utiliser une longe avec un absorbeur d'énergie correctement évalué. Il est important de s'assurer qu'il y a suffisamment de distance d'arrêt sous l'utilisateur, voir la section Calcul de la distance d'arrêt totale pour plus de détails.

Calcul des distances totales d'arrêt :

- **Calcul des distances totales d'arrêt :** La distance totale d'arrêt sous le travailleur est calculée à partir de la connexion d'ancrage. (a) Distance de chute libre (longueur de la longe de la mienne) + (b) Distance de décélération de l'absorbeur d'énergie + (c) Hauteur du travailleur (comprend la hauteur du dé d'accrochage et du harnais extensible du travailleur) + (d) Facteur de sécurité. Des précautions doivent être prises pour s'assurer que la distance totale d'arrêt est libre de toute obstruction, comme de l'équipement, afin d'éviter tout contact avec un niveau inférieur.
 - **Examen périodique:** Conserver toujours les instructions fournies avec le produit. Prendre les renseignements des marques sur le produit et saisir ces renseignements dans la feuille d'identification. Pour assurer la sécurité de l'utilisateur, il est essentiel de vérifier l'état de l'équipement par des examens périodiques du produit. Cet équipement doit être examiné par une personne qualifiée au moins une fois par an, conformément strictement aux instructions du fabricant. Noter également la vérification précédente sur la feuille ci-jointe. Si l'équipement est en utilisation intensive ou s'il est utilisé dans un environnement difficile, la fréquence des inspections doit être augmentée conformément aux règlements. Vérifier également que les marques sur le produit sont lisibles.
- 6 PIEDS CHUTE LIBRE- (A) Distance de chute libre + (B) Distance de décélération de l'absorbeur d'énergie + (C) Hauteur du travailleur + (D) Facteur de sécurité = 18.5 ft. (5.6 m)
- 12 PIEDS CHUTE LIBRE -(A) Distance de chute libre + (B) Distance de décélération de l'absorbeur d'énergie + (C) Hauteur du travailleur + (D) Facteur de sécurité = 19.5 ft. (5.9 m)

CALCUL DE LA DISTANCE D'ARRÊT TOTAL POUR PLUS DE DÉTAILLES

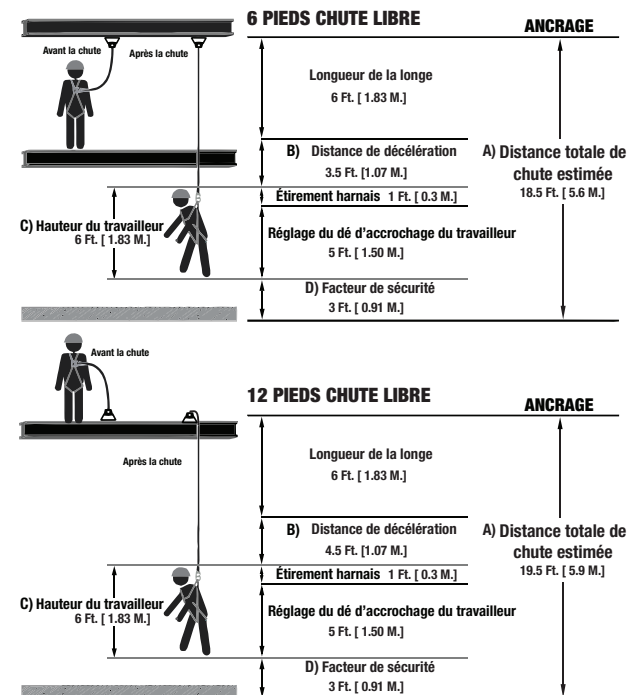

AVERTISSEMENT: Vérifiez régulièrement les points de réglage et/ou de fixation pendant l'utilisation.

AVERTISSEMENT: Les ancrages DEWALT sont conçus pour fournir un système de fixation complet à l'utilisateur en cas de chute. Ces systèmes de fixation doivent être connectés à un harnais de maintien et à une installation de connexion appropriés. Ces ancrages sont conçus pour tenir la victime de la chute jusqu'à ce que l'opération de sauvetage soit effectuée, il est donc important que l'ensemble du système ait tous les composants essentiels avant d'être utilisé. Le dispositif antichute complet doit être utilisé par une personne formée/autorisée. Il est conseillé d'établir une liste de vérification des composants essentiels selon la façon dont on les utilise avant de travailler.

14) INSTRUCTIONS AVANT UTILISATION

- Il est essentiel que l'utilisateur soit physiquement et mentalement apte à utiliser cet équipement de façon appropriée et sécuritaire dans des situations normales et d'urgence. L'approbation d'un médecin est nécessaire pour que l'utilisateur puisse déclarer ses dossiers médicaux admissibles, afin que l'utilisation appropriée et sécuritaire de cet équipement dans des situations normales et d'urgence ne soit pas affectée.
- Une formation conforme à l'exigence de la norme OSHA 29 CFR 1910.66 (utilisation sécuritaire du système et de ses composants) est obligatoire pour l'utilisateur avant l'utilisation d'un dispositif antichute personnel.
- Les systèmes personnels d'antichute ou les dispositifs de sécurité conformes à la norme ANSI/OSHA ne doivent être utilisés qu'avec cet équipement. Une capacité de résistance d'au moins 22 kN (5 000 lbf) est nécessaire, en l'absence de certification, pour que l'ancrage supporte une charge statique, appliquée dans les directions autorisées par le système.
- support a static load, applied in the directions permitted by the system.
- Il est important que l'utilisateur soit équipé de ressources qui permettent de limiter les forces dynamiques maximales exercées lors d'une chute à un maximum de 8 kN (1 800 lbf).
- L'approbation d'une personne qualifiée est nécessaire pour que l'utilisation de ce produit soit compatible avec toutes les caractéristiques structurelles et opérationnelles de l'emplacement d'installation et du système sélectionnés qui seront connectés à ce connecteur d'ancrage.
- Une inspection approfondie de l'usure, des dommages et de toute autre détérioration doit être effectuée avant d'utiliser le connecteur d'ancrage. S'il est défectueux, il doit être immédiatement mis hors service conformément aux exigences des normes OSHA 29 CFR 1910.66 et 1926.502.
- Toute altération ou modification de ce produit est interdite.
- L'installation et l'utilisation ne doivent jamais être effectuées sans une formation adéquate par une personne qualifiée.

ILLUSTRATION D'ANCRAGE EN BÉTON

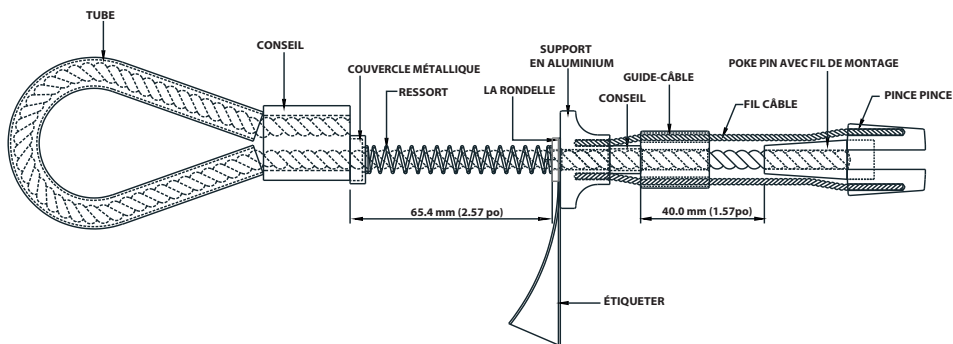

Modèle du produit	Description	Le minimum Rupture Système	Matériau de construction	Conforme à la norme
DXFP845101	Ancrage à béton	5000 lbs / 23 kN	Câble : Acier galvanisé	ANSI Z359.18-2017 Type A
			Mâchoires de serrage : Acier inoxydable	

AVERTISSEMENT: Le dispositif antichute DOIT SEULEMENT être connecté à l'élément de fixation arrière du harnais fourni à l'usage (dé d'accrochage ou rallonge de fixation de sangle) ou aux points d'ancrage à hauteur de thorax (« maillon de sangle » ou maillon d'accrochage). Les dés d'accrochage de la ceinture et le point d'ancrage à hauteur du ventre ne doivent être utilisés que pour la fixation d'un système de maintien ou de retenue de travail et jamais avec un dispositif antichute

INSTRUCTIONS POUR L'INSTALLATION DE L'ANCRAGE À BÉTON

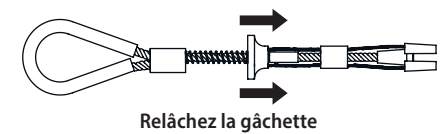
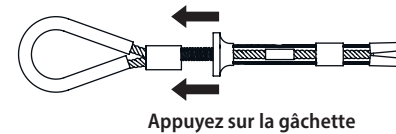

The Anchor may be attached to the structure by pulling on the spring loaded trigger component.

PAS 1:

Un trou de 19 mm (0,75 po) de diamètre et d'une profondeur minimale de 89 mm (3,5 po) doit être percé, en s'assurant qu'il soit droit et perpendiculaire à la surface. Le trou percé doit avoir un diamètre uniforme, sans trace de pics et de creux sur la paroi intérieure. Nettoyez le trou percé en soufflant de l'air comprimé dans le trou.



PAS 1

PAS 2:

Placez votre pouce à l'intérieur de la boucle d'ancrage et les deux premiers doigts autour de la détente lorsque vous placez l'ancrage. De plus, jusqu'à ce que la gâchette et le ressort se compriment complètement, serrez les doigts et le pouce ensemble. Pour verrouiller l'ancrage, relâchez la détente après l'avoir insérée dans le trou d'au moins 76 mm (3 po) de profondeur.

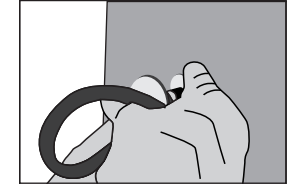
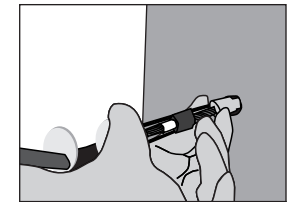

PAS 2

PAS 3:

L'œillet de l'ancrage peut maintenant être utilisé comme point d'ancrage. Connecter la ligne de vie sécurité utilisé avec l'ancrage. L'ancrage est maintenant prêt à être utilisé.

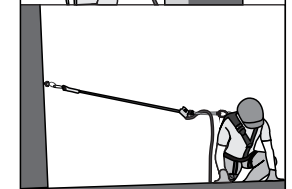
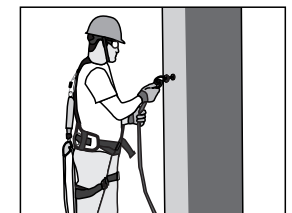

PAS 3

TABLEAU DES EXIGENCES DE PERÇAGE DE TROU

(X*) Concrete thickness	(XX*) Minimum distance from edge of structures
12" (305 mm)	6" (153 mm)
5" (127 mm)	12" (305 mm)

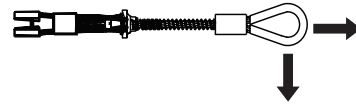

Charge appropriée dans la direction

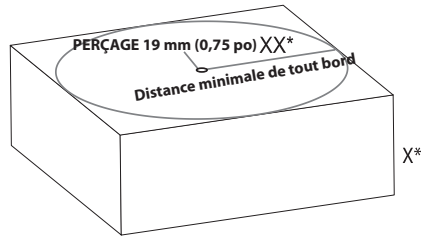

ÉCHANTILLON D'ÉTIQUETTE :

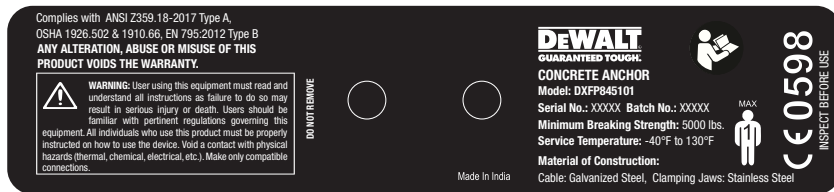

AVERTISSEMENT: Conserver ces instructions avec le produit et remplir la fiche d'identification en saisissant les renseignements tirés des marques.

AVERTISSEMENT: L'examen périodique est essentiel pour tester la résistance et l'état de l'équipement et pour garantir la sécurité de l'utilisateur.

AVERTISSEMENT: Lire tous les avertissements de sécurité, instructions, illustrations et spécifications fournies avec ce produit. Le non-respect de l'une des instructions ci-dessous peut entraîner des blessures graves.

- Une personne qualifiée doit examiner cet équipement au moins une fois par année en stricte conformité avec les instructions du fabricant et la vérification précédente doit être consignée sur la feuille ci-jointe.
- La fréquence des inspections doit être augmentée conformément aux règlements, si l'équipement est utilisé de façon intensive ou si l'équipement est utilisé dans des environnements difficiles. S'assurer également que les marques sont lisibles.

L'ancrage de toiture en acier à charnière doit être inspecté avant chaque utilisation, conformément aux directives suivantes:

- a) Ne pas utiliser si une partie de l'appareil semble endommagée.
- b) Ne pas tenter de réparer l'appareil ou de le modifier de quelque façon que ce soit.
- c) Les ancrages DeWALT ne doivent être utilisés qu'avec les combinaisons de composants, de sous-systèmes ou les deux qui peuvent affecter ou interférer avec le fonctionnement sécuritaire les uns des autres. S'assurer que les dispositifs de connexion sont compatibles et que les autres éléments du système personnel antichute sont sécuritaires et compatibles avant l'utilisation.
- d) Vérifier toujours s'il y a des obstructions sous la zone de travail pour vous assurer que la voie de chute potentielle est dégagée.
- e) Tenir l'équipement à l'écart de tout ce qui pourrait l'endommager, comme les bords tranchants, les surfaces rugueuses ou abrasives, les surfaces à haute température, les sources de chaleur et de soudage, les machines en mouvement, les dangers électriques, etc.
- f) Il est important de garder à l'esprit les dangers environnementaux lors de la sélection de l'équipement de protection contre les chutes.
- g) Ne pas exposer l'équipement à des produits chimiques, à des environnements très corrosifs ou caustiques, ou à la lumière directe du soleil et aux rayons UV, qui peuvent causer une dégradation par les rayons UV.
- h) De tels environnements nocifs nécessitent un programme d'inspection et d'entretien plus fréquent de l'équipement de protection contre les chutes pour maintenir l'intégrité et la sécurité

de l'équipement. En cas de doute, veuillez communiquer avec DeWALT.

- i) Tous les matériaux synthétiques de l'équipement de protection contre les chutes doivent être protégés contre les scories, les étincelles chaudes, les flammes nues ou d'autres sources de chaleur.
- j) Il est recommandé d'utiliser des matériaux résistants à la chaleur dans de telles applications. Il est important de laisser une distance d'arrêt adéquate sous la surface de travail.
- k) Toujours avoir un plan de sauvetage à portée de main lors de l'utilisation de cet équipement.
- l) Le connecteur d'ancrage doit être positionné de manière à minimiser le risque de chute et la distance de chute potentielle pendant l'utilisation. Le système complet de protection contre les chutes doit être planifié (y compris tous les composants, le calcul de dégagement de chute et la chute oscillante) avant utilisation.

EXIGENCES DU SYSTÈME

- **Compatibilité des composants:** L'équipement de protection contre les chutes DeWALT est conçu pour être utilisé avec des composants approuvés par DeWALT. Veuillez communiquer avec DeWALT si vous avez des questions concernant la compatibilité. Effectuer des substitutions sans l'approbation de DeWALT Fall Protection peut entraîner des blessures et/ou la mort en compromettant la sécurité et la fiabilité du système complet. Une personne qualifiée peut déterminer la compatibilité de l'équipement de différents fabricants
- **Compatibilité des connecteurs:** Les connecteurs (dé d'accrochage, crochets, mousquetons) doivent pouvoir supporter au moins 23 kN (5 000 lb). Ne pas utiliser d'équipement non compatible. Les connecteurs non compatibles peuvent se désengager involontairement. Les crochets standard et mousquetons autoverrouillants sont requis par les normes CSA, ANSI et OSHA. Les connecteurs doivent être compatibles en termes de taille, de forme et de résistance..
- **Établir des connexions:** Utiliser uniquement des crochets standard et des mousquetons autoverrouillants avec tout équipement de protection contre les chutes DeWALT. Ne pas utiliser d'équipement non compatible.

AVERTISSEMENT: Il incombe aux utilisateurs de s'assurer qu'ils lisent, comprennent et suivent toutes les instructions et qu'ils reçoivent la formation à l'entretien et à l'utilisation de cet appareil. La formation doit être répétée périodiquement et chaque fois qu'il y a un changement de composants dans le système. La formation doit être menée sans exposer la personne en formation à un danger de chute.

AVERTISSEMENT: Ne pas tenter de démonter l'appareil ou d'effectuer des réparations sur l'équipement. Renvoyer l'équipement au fabricant, ou à des personnes ou entités autorisées par écrit par le fabricant pour effectuer les réparations de l'équipement.

AVERTISSEMENT: Le nettoyage après utilisation est important pour maintenir la sécurité et la durée de vie de l'équipement. Utiliser uniquement du savon doux et de l'eau, et suspendre pour sécher à l'ombre. NE JAMAIS utiliser de javellisant ou de solution à base d'eau de Javel.

ENTRETIEN, NETTOYAGE ET ENTREPOSAGE:

- Les réparations de l'équipement ne peuvent être effectuées que par un représentant DEWALT ou une personne ou entité autorisée par DEWALT. Veuillez communiquer avec DEWALT pour l'entretien et la réparation. Nettoyer l'équipement de toute saleté, de tout produit corrosif et de tout contaminant.
- Ranger le composant du connecteur d'ancrage dans un endroit frais, sec et propre, à l'abri de la lumière directe du soleil. Éviter les zones où de la chaleur, de l'humidité, de la lumière, de l'huile et des produits chimiques, ou leurs vapeurs ou autres éléments dégradants peuvent être présents. L'équipement endommagé ou nécessitant un entretien ne doit pas être entreposé dans la même zone que l'équipement utilisable. L'équipement très sale, mouillé ou autrement contaminé doit être entretenu correctement (p. ex., séché et nettoyé) avant l'entreposage.
- Avant d'utiliser de l'équipement qui a été entreposé pendant de longues périodes, une inspection formelle doit être effectuée par une personne qualifiée.

FORMATION:

- Selon OSHA: Les ancrages utilisés pour la fixation de dispositifs personnels antichute doivent être indépendants de tout ancrage utilisé pour soutenir ou suspendre des plateformes et capables de supporter au moins 23 kN (5 000 lb) par utilisateur attaché, ou être conçus, installés et utilisés dans le cadre d'un PFAS complet qui maintient un facteur de sécurité d'au moins deux et est sous la supervision d'une personne qualifiée..

LIMITATION DE RESPONSABILITÉ:

- Indépendamment de la théorie juridique proclamée, DEWALT ne pourra en aucun cas être tenue responsable des dommages indirects, accessoires, spéciaux ou consécutifs, y compris, mais sans s'y limiter, la perte de profits, liés de quelque manière que ce soit aux produits.

RECOURS LIMITÉ :

- À la seule discrétion de DEWALT, DEWALT réparera ou remplacera l'équipement défectueux une fois qu'un avis écrit aura été reçu. Le droit de retourner l'article défectueux à l'usine pour une inspection préalable avant de prendre toute mesure est réservé uniquement par DEWALT. L'équipement endommagé par l'usure excessive, les dommages en transit, le manque d'entretien du produit ou tout autre dommage au-delà de la capacité de réparation de DEWALT n'est pas couvert par la garantie. DEWALT détient également le droit exclusif de juger de l'état du produit et des options de garantie. Cette garantie s'applique uniquement à l'acheteur d'origine et est la seule garantie applicable à ce produit. Pour toute assistance, veuillez contacter le service technique DEWALT.

DURÉE DE VIE :

- La durée de vie de tout composant d'un équipement de protection individuelle (EPI) antichute dépend de son niveau d'utilisation, de l'environnement dans lequel il est utilisé et de la façon dont il est entretenu. Toute partie de l'équipement de protection individuelle (EPI) antichute qui passe l'inspection quotidienne par une personne autorisée ou une inspection périodique (annuelle ou semestrielle) par une personne qualifiée peut rester en service. Une fois que l'inspection visuelle révèle un défaut, il ne doit plus être utilisé.

AVIS DE NON-RESPONSABILITÉ :

- Avant l'utilisation, l'utilisateur final doit lire et comprendre les instructions du fabricant fournies avec ce produit au moment de l'expédition et obtenir la formation du personnel formé de son employeur relative à l'utilisation appropriée du produit. Le fabricant n'est pas responsable de toute perte, de tout dommage ou de toute blessure causés ou subis par toute personne pour des motifs d'utilisation ou d'installation inappropriée de ce produit..

GARANTIE DE DEUX ANS – PRODUITS DE PROTECTION CONTRE LES CHUTES:

LE TEXTE SUIVANT REMPLACE TOUTES LES GARANTIES OU CONDITIONS, EXPRESSES OU IMPLICITES, Y COMPRIS LES GARANTIES OU CONDITIONS IMPLICITES DE QUALITÉ MARCHANDE OU D'ADAPTATION À UN USAGE PARTICULIER:

CETTE GARANTIE EST EXPRESSÉMENT LIMITÉE AUX ACHETEURS AU DÉTAIL D'ORIGINE DE PRODUITS OU DE PIÈCES DE PROTECTION CONTRE LES CHUTES DE DFP SAFETY CORPORATION. CETTE GARANTIE N'EST NI CESSIBLE NI TRANSFÉRABLE. DFP SAFETY CORPORATION NE DONNE AUCUNE GARANTIE À QUICONQUE, Y COMPRIS À D'AUTRES ACHETEURS ET/OU UTILISATEURS, ET AUCUNE NE SERA IMPLICITE.

Sauf disposition contraire dans la présente garantie, les produits de protection contre les chutes de DFP Safety Corporation sont garantis contre les défauts de matériaux et de fabrication pendant deux ans à compter de la date d'achat.

RECOURS LIMITÉ : Le seul et unique recours pour tout produit de DFP Safety Corporation jugé défectueux en termes de matériaux et de fabrication est la réparation ou le remplacement, à la seule discrétion de DFP Safety Corporation ou de ses fournisseurs de services de garantie agréés. Si ce recours exclusif est réputé avoir échoué à son objectif essentiel, la responsabilité de DFP Safety Corporation ne doit pas dépasser le prix d'achat du produit de DFP Safety Corporation.

LIMITÉ DE RESPONSABILITÉ : En aucun cas, DFP Safety Corporation ne sera tenue responsable de tout dommage direct, indirect, spécial, accessoire, punitif ou consécutif (y compris la perte de profit), qu'il s'agisse d'une garantie, d'un contrat, d'un délit ou de toute autre théorie juridique

Cette garantie ne couvre pas les produits de DFP Safety Corporation qui ont été mal utilisés, modifiés, usés, contaminés, rouillés, excessivement chauffés, endommagés en raison d'un chargement inapproprié, utilisés à des fins autres que celles pour lesquelles ils ont été destinés, ou utilisés d'une manière incompatible avec les instructions d'utilisation de DFP Safety Corporation.

L'existence d'un défaut de matériau ou de fabrication doit être déterminée par DFP Safety Corporation conformément aux procédures établies par DFP Safety Corporation. Personne n'est autorisé à faire une déclaration ou une représentation qui modifie les conditions de cette garantie.

TOUTE AUTRE GARANTIE, EXPRESSE OU IMPLICITE, Y COMPRIS TOUTE GARANTIE DE QUALITÉ MARCHANDE OU D'ADAPTATION À UN USAGE PARTICULIER, EST EXCLUE. IL N'Y A AUCUNE GARANTIE QUI S'ÉTEND AU-DELÀ DE CE DOCUMENT.

La présente rédaction annule et remplace toutes les ententes ou représentations verbales ou écrites antérieures et exclut toutes les garanties non énoncées aux présentes.

DOSSIERS D'ÉQUIPEMENT

Produit		
Modèle et type/identification	Nom commercial	Numéro d'identification
Fabrication	Adresse	Tél, Fax, Email
Année de fabrication	Date d'achat	Date de première mise en service
Autres informations pertinentes (par exemple, numéro de document)		

EXAMEN PÉRIODIQUE ET HISTORIQUE DE RÉPARATION

Date	Raison de l'entrée (examen périodique ou réparation)	Défauts constatés, réparation effectués et autres les informations pertinentes	Nom et signature d'utilisateur compétent	Périodique examen prochaine date d'échéance

DEWALT®

© 2023 DEWALT. DEWALT® is a registered trademark of the DEWALT Industrial Tool Co., used under license.

All rights reserved. The yellow and black color scheme is a trademark for DEWALT Power Tools and Accessories.

Trademark Licensee: DFP Safety Corp. 20711 Holt Ave. Suite 1525 Lakeville, MN 55044
800-391-1862, www.dfpsafety.com.

A licensee of DEWALT Industrial Tool Co.

The warranty of this product is covered by: DFP Safety Corp.

For Customer Service info, please call: 800-391-1862

La garantía de este producto está cubierta por: DDFP Safety Corp.

Para obtener información sobre el servicio al cliente, llame al: 800-391-1862

La garantie de ce produit est couverte par: DFP Safety Corp.

Pour obtenir des renseignements sur le service à la clientèle, veuillez composer le : 800-391-1862

DFP
SAFETY

Product Manufactured by:

Producto fabricado por:

Produit fabriqué par:
DFP SAFETY CORP.

20711 Holt Ave. Suite 1525
Lakeville, MN 55044

DL 205003 Rev.A 2023.08.05